

Funfetti™

Quick Reference Guide

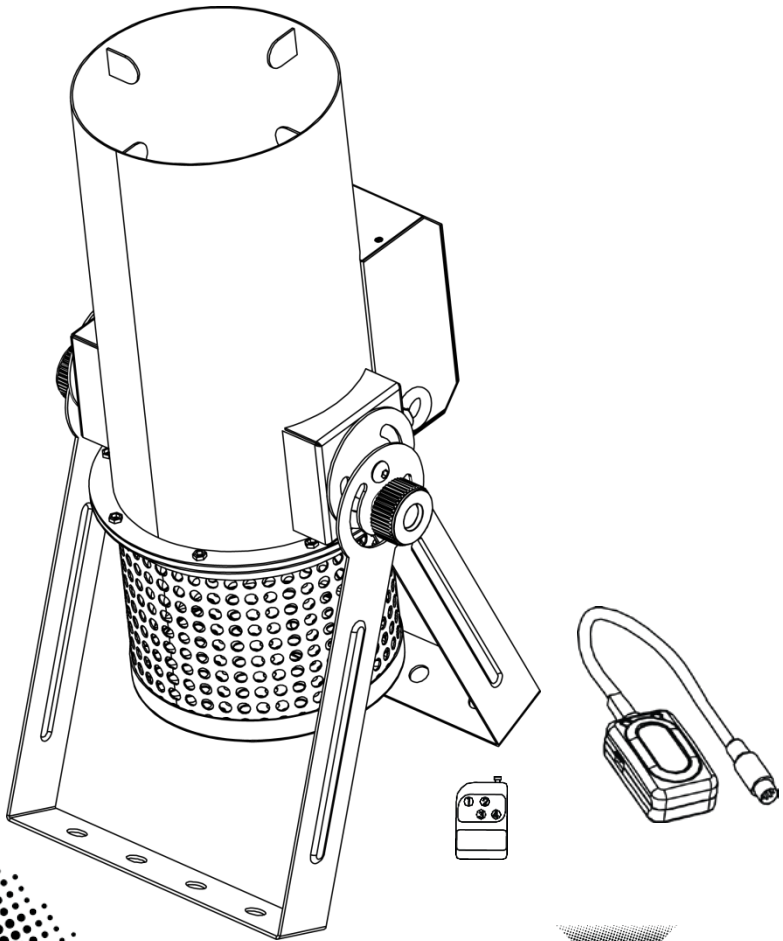

CHAUVET®

About This Guide The Funfetti™ Quick Reference Guide (QRG) contains information about the product's connection, mounting, and operation.

Disclaimer The information and specifications contained in this QRG are subject to change without notice.

Safety Notes These Safety Notes include important safety information about installation, usage, and maintenance.



- Always connect this product to a grounded circuit to avoid the risk of electrocution.
- Always disconnect from the power source before cleaning this product.
- Never disconnect this product from power cord by pulling or tugging on the cord.
- If mounting this product overhead, always secure it to a fastening device using a safety cable.
- Do not mount this product on or near a flammable surface.
- Never aim the cannon at people or animals.
- Never look directly into the cannon.



- Make sure the voltage of the outlet to which you are connecting is within the range stated on the decal or rear panel of the product.
- This product is for indoor use only! (IP20) To prevent risk of fire or shock, do not expose this product to rain or moisture.
- Always install this product in a location with adequate ventilation, at least 20 in (50 cm) from adjacent surfaces.
- Be sure that no ventilation slots on the unit's housing are blocked.
- Do not intentionally obstruct the air vents or leave machine unattended.
- Never connect this product to a dimmer.
- Never carry this product from the power cord.
- The maximum ambient temperature is 104 °F (40 °C). Do not operate this product at higher temperatures.
- In the event of a serious operating problem, stop using the unit immediately.
- Never try to repair this product. Repairs performed by unauthorized technicians can lead to damage or malfunction. Please contact the nearest authorized technical assistance center.
- To eliminate unnecessary wear and improve its lifespan, during periods of non-use completely disconnect the product from the power via the breaker or by unplugging it.

Contact

- From outside the U.S., UK, Ireland, or Mexico, contact the distributor of record to request support or return a product.
- From inside the U.S., UK, Ireland, or Mexico, use the information in [Contact Us](#) at the end of this QRG.

- What Is Included**
- Funfetti™
 - FC-W Wireless Receiver
 - FC-W Wireless Transmitter
 - Power Cord
 - Warranty Card
 - Quick Reference Guide

To Begin Carefully unpack the Funfetti™ and check that all the parts are in the package, and are in good condition.

If the box, or any of the contents, appear damaged from shipping, or show signs of mishandling, save all packaging and file a claim with the carrier immediately. Do not notify Chauvet. Failure to report damage to the carrier immediately, or failure to have all packaging available for inspection, could invalidate your claim.

For other issues, such as missing components or parts, damage not related to shipping, or concealed damage, file a claim with Chauvet within 7 days of delivery. For information on contacting Chauvet, see the [Contact Us](#) section of this QRG.

Description The Funfetti™ is an electric confetti launcher, perfect for concerts, parties, or special events. Featuring DMX or wireless remote control, this simple to set up launcher requires no CO₂ and comes with a double-bracketed yoke for easy floor standing or hanging. Fits nicely in the CHS-50 VIP Gear Bag by Chauvet.

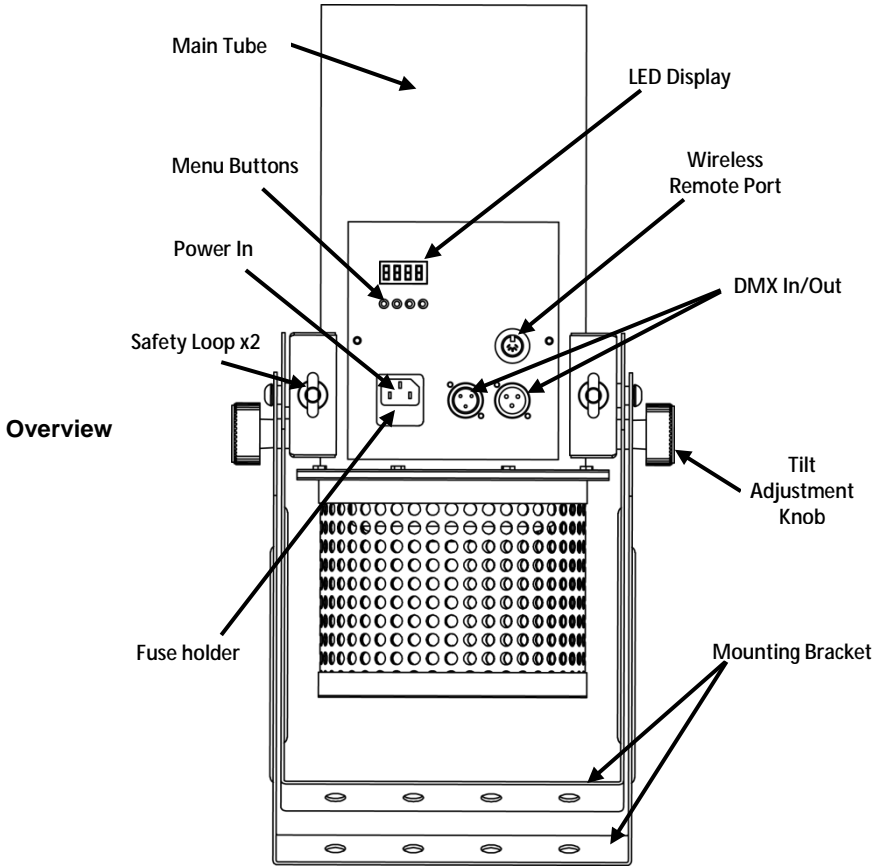

Mounting Before mounting this product, read the [Safety Notes](#). Place launcher on a flat, level surface using the double brackets provided or use a clamp to mount to truss systems (such as TRUSST®). Always use at least one safety cable to secure to rigging.

i Ensure that the launcher is not shooting directly into anyone’s face or above heavy traffic areas.

Mounting Diagram

Safety Cable
(such as CH-05
from Chauvet)

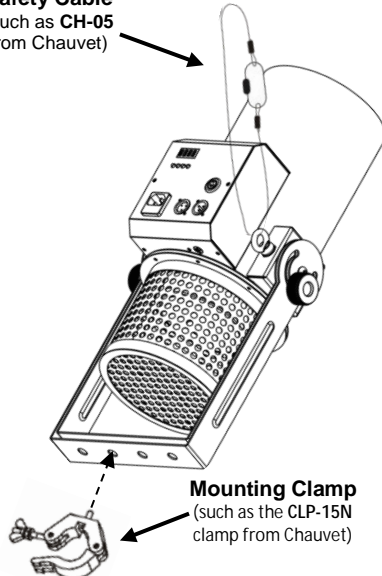

Overhead Mounting

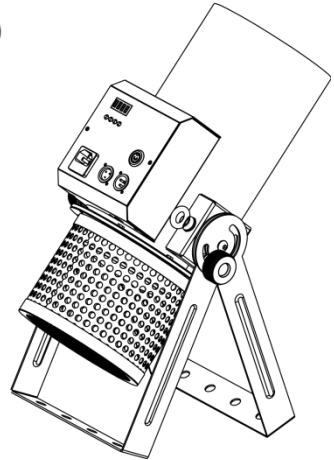

Floor Mounting

! When mounting overhead, be sure to point Funfetti™ at an upward angle to keep the confetti from pouring out prior to launching.

AC Power This product has a voltage-specific power supply that can work with an input voltage of 120 VAC, 60 Hz or 230 VAC, 50 Hz.

- Fuse Replacement**
1. Disconnect the product from power.
 2. Wedge the tip of a flat-head screwdriver into the slot of the fuse holder.
 3. Pry the safety cap out of the housing.
 4. Remove the blown fuse from the clip on the front of the safety cap and replace with a fuse of the exact same type and rating.
 5. Re-insert the fuse holder and reconnect power.

i Disconnect the product from power before replacing the fuse.

- Operation**
1. Fill the main tube with Funfetti™ refills (FRC, FRM, and FRU, sold separately).
Note: The use of CHAUVET® Funfetti™ refills, specially manufactured for use with Funfetti™ launchers, is recommended. The standard tank capacity is: 0.5 lb (0.25 kg) for FRC and FRU; 1 lb (0.45 kg) for FRM.
 2. Plug into a suitable power outlet.
 3. Turn on the Funfetti™ by one of the following:
 - Pressing the <MENU> and <ENTER> buttons at the same time.

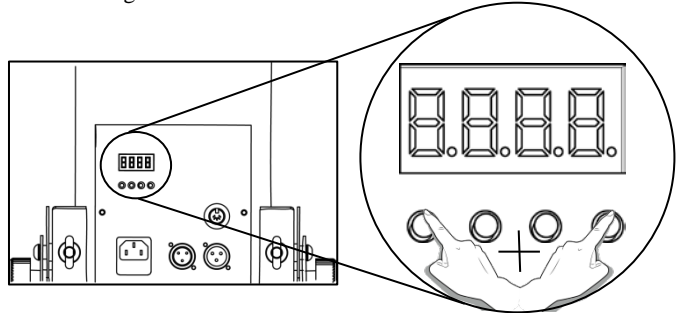

- Using DMX activation.
- Pressing the button assigned to **CH-1** on the FC-W wireless remote control.

Note: To refill the Funfetti™ launcher, turn off the launcher and add more Funfetti™ refill to the main tube.

Control from the Display Press the <MENU> and <ENTER> buttons at the same time. This will activate the Funfetti™ blower fan immediately. Press buttons again to shut off.



- **The display will show d 1 while in this standalone mode.**
- **Set your DMX before loading Funfetti™ refills.**
- **The fan will blast confetti up to 30 ft (9 m) and run for 25 seconds.**

FC-W Wireless Remote Control To trigger the Funfetti™ using the FC-W wireless remote control, plug in the product and do the following:

1. Plug the wireless receiver into the Wireless Remote port on the side of the Funfetti™.
2. On the wireless transmitter, press the button assigned to **CH-1** (1–4) and the Funfetti™ fan turns on.

For more information on the FC-W or to download instructions, go to <http://www.chauvetlighting.com/product-manuals-literature/>.

DMX Linking The Funfetti™ works with a DMX controller. Information about configuring Funfetti™ for DMX operation is in the User Manual, which is available from the Chauvet website <http://www.chauvetlighting.com/product-manuals-literature/>. Information about DMX is in the DMX Primer, which is available from the Chauvet website <http://www.chauvetlighting.com/downloads>.

Starting Address To ensure full access to all channels in each DMX mode, the highest recommended DMX address for this product is **512**.

Control Panel Description	Button	Function
	<MENU>	Exits from the current menu or function
	<UP>	Navigates upwards through the menu list or increases the numeric value when in a function
	<DOWN>	Navigates downwards through the menu list or decreases the numeric value when in a function
	<ENTER>	Enables the currently displayed menu or sets the currently selected value into the selected function

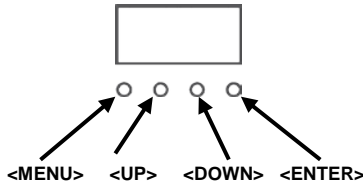

Menu Map

Main Function	Programming Levels		Description
DMX Address	Addr	d 1–512	Sets the DMX address

DMX Assignments

1 Channel	Channel	Function	Value	Setting
	1	Off/On	000 009	Off
			010 255	On

Technical Specifications

Dimensions and Weight	Length	Width	Height	Weight
	11.2 in (284 mm)	9 in (228 mm)	21.8 in (553 mm)	13.6 lb (6.2 kg)

Note: Dimensions in inches rounded to the nearest decimal digit.

Tank Capacity	Standard Confetti (FRC)	Mirror Confetti (FRM)	UV Confetti (FRU)
	0.5 lb (0.25 kg)	1.0 lb (0.45 kg)	0.5 lb (0.25 kg)

Parameters	Launch Duration	Throw Distance	Coverage Area
	25 Seconds	30 ft (9 m)	540 ft ² (50 m ²)

Power	Power Supply Type	Range	Voltage Selection
	Voltage specific	120 VAC, 60 Hz or 230 VAC, 50 Hz	Fixed voltage

Parameter	120 V, 60 Hz	230 V, 50 Hz
Consumption	1,380 W	1,430 W
Operating current	12 A	7 A
Fuse	F 15 A, 250 V	F 7 A, 250 V

Power I/O	US/Canada	UK/Worldwide
Power Cord plug	Edison (US)	Local plug

DMX	I/O Connectors	Connector Type	Channel Range
	3-pin XLR	Sockets	1

Thermal	Maximum External Temp.	Cooling
	104 °F (40 °C)	Fan-Assisted Convection

Ordering	Product Name	Item Code	UPC Number
	Funfetti™	(120 V) 05070918 (230 V) 05070933	(120 V) 781462212667 (230 V) 781462212810

Acerca de Esta Guía La Guía de Referencia Rápida (GRR) del Funfetti™ contiene información sobre la conexión, montaje y operación del producto.

Exención de Responsabilidad La información y especificaciones contenidas en esta GRR están sujetas a cambio sin previo aviso.

Notas de Seguridad Las siguientes notas de seguridad incluyen información importante sobre la instalación, uso y mantenimiento.



- Conecte siempre este producto a un circuito conectado a tierra para evitar el riesgo de electrocución.
- Desconecte siempre de la fuente de alimentación antes de limpiar este producto.
- Nunca desconecte este producto de cable de alimentación tirando o tirando de la cuerda.
- Si va a montar esta sobrecarga de producto, siempre asegúralo a un dispositivo de fijación utilizando un cable de seguridad.
- No monte este producto sobre una superficie inflamable o cerca de ella.
- Nunca apunte con el cañón a personas ni animales.
- Nunca mire directamente dentro del cañón.



- Asegúrese de que el voltaje de la salida a la que se está conectando está dentro del rango indicado en la etiqueta o en el panel posterior del producto.
- Este producto es sólo para uso en interiores! (IP20) Para prevenir el riesgo de incendio o descarga eléctrica, no exponga este producto a la lluvia ni a la humedad.
- Siempre instale este producto en un lugar con ventilación adecuada, al menos, 20 in (50 cm) de las superficies adyacentes.
- Asegúrese de que no hay ranuras de ventilación de la carcasa de la unidad se bloquean.
- No obstruya las rejillas de ventilación intencionalmente o dejar la máquina desatendida.
- Nunca conecte este producto a un dimmer.
- No lleve nunca a este producto del cable de alimentación.
- La temperatura ambiente máxima es de 104 °F (40 °C). No utilice este producto en temperaturas más altas.
- En el caso de problemas serios de manejo, deje de usar la unidad inmediatamente.
- No trate de reparar este producto. Las reparaciones efectuadas por técnicos no autorizados pueden provocar daños o fallos de funcionamiento. Por favor, póngase en contacto con el centro de asistencia técnica autorizado más cercano.
- Para evitar un desgaste innecesario y alargar su vida útil, desconecte complemente el producto de la alimentación, mediante el interruptor o desenchufándolo, durante los periodos en los que no se use.

- Contacto** · Desde fuera de EE.UU, Reino Unido, Irlanda o México póngase en contacto con su distribuidor oficial para solicitar asistencia o devolver el producto.
- Desde dentro de EE.UU, Reino Unido, Irlanda o México, utilice la información de [Contact Us](#) al final de esta GRR.

- Qué va Incluido** · Funfetti™ · Cable de Alimentación
- FC-W Receptor Inalámbrico · Tarjeta de Garantía
 - FC-W Transmisor Inalámbrico · Guía de Referencia Rápida

Para Empezar Desembale el Funfetti™ con cuidado y compruebe que todas las piezas están en el paquete y en buen estado.

Si la caja o alguno de los contenidos parecen dañados a causa del transporte, o muestran signos de manipulación inadecuada, guarde todo el paquete y tramite una reclamación con el transportista inmediatamente; no lo notifique a Chauvet. Si no informa al transportista del daño inmediatamente o no dispone todo el paquete para inspección podría quedar anulada la reclamación.

Para otras incidencias, como componentes o piezas que falten, daños no relacionados con el transporte o daños no evidentes, presente una reclamación a Chauvet en el plazo de 7 días desde la entrega. Para información sobre cómo contactar con Chauvet, vea la sección [Contact Us](#) al final de esta GRR.

Descripción El Funfetti™ es un lanzador de confeti eléctrico, perfecto para conciertos, fiestas o acontecimientos especiales. Gracias al control por DMX o mando a distancia sin cables, este lanzador de sencilla instalación no necesita CO₂ y viene con un soporte de yugo doble para colocarlo en el suelo o colgarlo fácilmente. Cabe perfectamente en la bolsa de material CHS-50 VIP de Chauvet.

Vista General

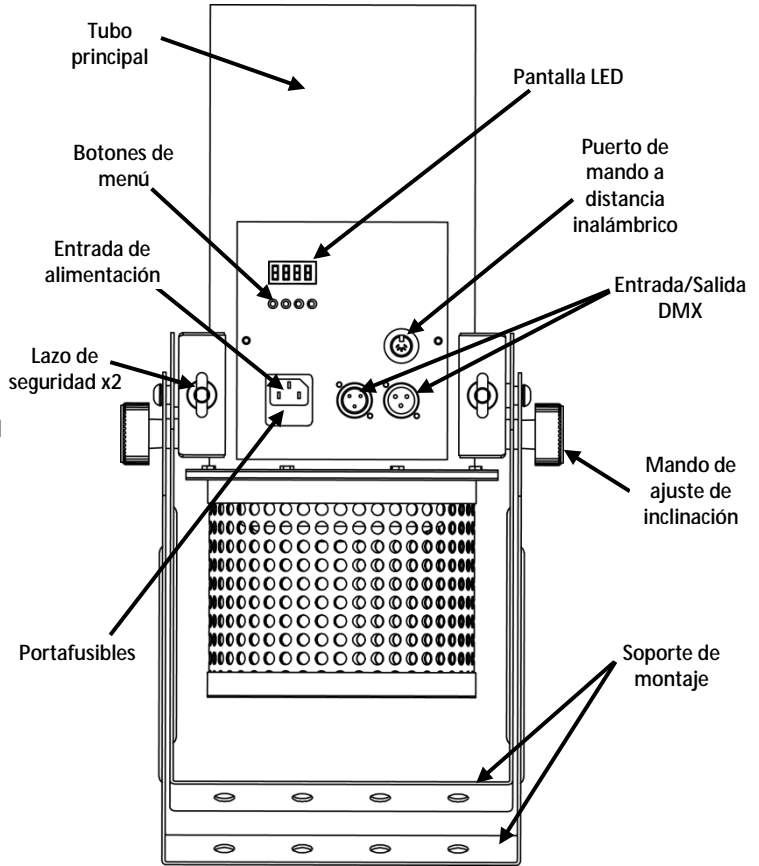

Montaje Antes de montar este producto, lea las [Notas de Seguridad](#). Coloque el lanzador en una superficie plana y nivelada usando los soportes dobles suministrados o utilice una abrazadera para montar en sistemas de *truss* (como TRUSST®). Utilice siempre al menos un cable de seguridad para asegurar la instalación.

i Asegúrese de que el lanzador no apunta directamente a la cara de nadie ni por encima de zonas muy transitadas.

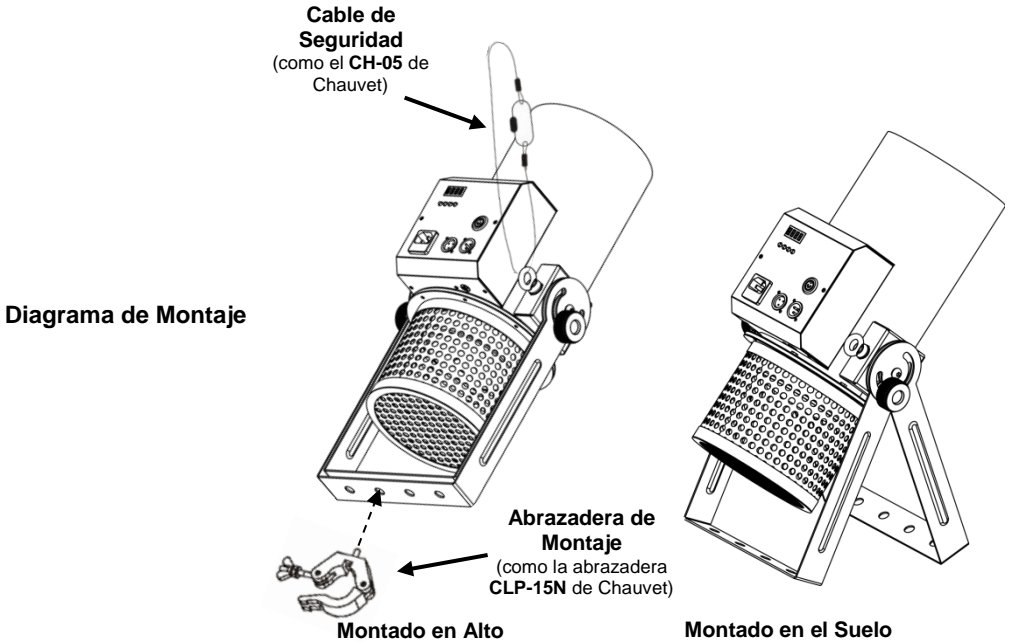

! Cuando lo monte en altura, asegúrese de que el Funfetti™ apunta en ángulo ascendente, para evitar que el confeti caiga antes de lanzarlo.

Corriente Alterna Este producto tiene una fuente de alimentación de tensión específica que puede funcionar con una tensión de entrada de 120 VAC, 60 Hz o 230 VAC, 50 Hz.

- Sustitución del Fusible**
1. Desconecte el producto de la alimentación.
 2. Con un destornillador de punta plana desenroscar la caja portafusibles.
 3. Quite el fusible fundido.
 4. Sustitúyalo con un fusible del mismo tipo y categoría.
 5. Vuelva a atornillar la tapa del portafusibles en su sitio y conecte de nuevo la alimentación.

i Desconecte el producto de la alimentación antes de sustituir el fusible.

- Funcionamiento**
1. Llene el tubo principal con relleno Funfetti™ (FRC, FRM y FRU, vendidos por separado).
Nota: Se recomienda utilizar los rellenos Funfetti™ de CHAUVET®, fabricados especialmente para usarse con los lanzadores Funfetti™. La capacidad normal del tanque es de: 0,5 lb (0,25 kg) con FRC y FRU; 1 lb (0,45 kg) con FRM.
 2. Enchufe en una toma de pared adecuada.
 3. Encienda el Funfetti™ por uno de los siguiente:
 - Pulsando los botones <MENU> y <ENTER> al mismo tiempo.

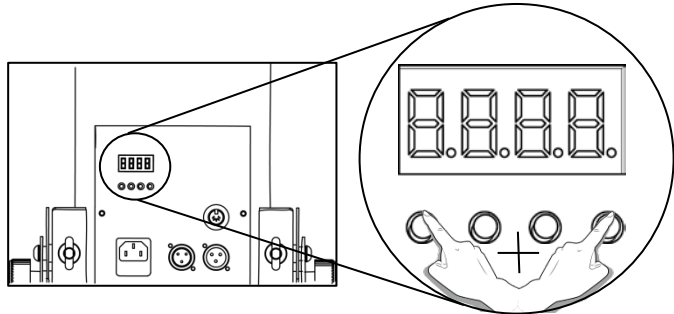

- Utilizando activación DMX.
- Pulsando el botón asignado al **C-1** en el mando a distancia inalámbrico FC-W.

Nota: para rellenar el lanzador Funfetti™, apague el lanzador y añada más relleno Funfetti™ al tubo principal.

Control Desde la Pantalla Pulse los botones <MENU> y <ENTER> al mismo tiempo. Esto activará el ventilador de propulsión del Funfetti™ inmediatamente. Pulse los botones de nuevo para apagar.



- **En la pantalla aparecerá d 1 mientras esté en el modo independiente.**
- **Configure el DMX antes de cargar los rellenos Funfetti™.**
- **El ventilador expulsará confeti a una distancia de hasta 30 pies (9 m) durante 25 segundos.**

Mando a Distancia Inalámbrico FC-W Para poner en marcha el Funfetti™ usando el mando a distancia inalámbrico FC-W, enchufe el producto y haga lo siguiente:

1. Conecte el receptor inalámbrico al puerto del receptor del mando a distancia inalámbrico situado en el lateral del Funfetti™.
2. En el transmisor inalámbrico, pulse el botón asignado al **C-1** (1–4) y el ventilador del Funfetti™ se enciende.

Para información adicional sobre el FC-W o para descargar las instrucciones, visite <http://www.chauvetlighting.com/product-manuals-literature/>.

Enlace DMX El Funfetti™ funciona con un controlador DMX. La información para configurar el Funfetti™ para funcionamiento DMX está en el Manual de Usuario, disponible desde el sitio web de Chauvet <http://www.chauvetlighting.com/product-manuals-literature/>. La información sobre DMX se encuentra en el Manual DMX, disponible desde el sitio web de Chauvet <http://www.chauvetlighting.com/downloads/>.

Dirección de Inicio Para asegurarse el acceso total a todos los canales en cada modo DMX, la dirección DMX más alta recomendable para este producto es **512**.

Descripción del Panel de Control

Botón	Función
<MENU>	Pasa cíclicamente por las funciones principales de menú o sale de un submenú
<UP>	Navega hacia arriba por la lista de menú o aumenta el valor numérico cuando está en una función
<DOWN>	Navega hacia abajo por la lista de menú o disminuye el valor numérico cuando está en una función
<ENTER>	Entra en un menú o establece el valor que se muestra actualmente

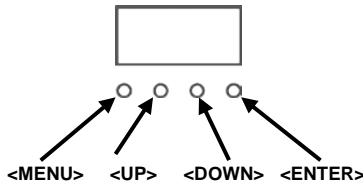

Mapa de Menú

Nivel Principal	Nivel de Programación		Descripción
Dirección DMX	Addr	d 1-512	Configura la dirección de inicio DMX

Asignaciones DMX

1 Canal	Canal	Función	Valor	Configuración
	1	Apaga/ Enciende	000 ó 009	Apaga
			010 ó 255	Enciende

Especificaciones Técnicas

Dimensiones y Peso	Longitud	Anchura	Altura	Peso
	11,2" (284 mm)	9" (228 mm)	21,8" (553 mm)	13,6 lb (6,2 kg)
Nota: Las dimensiones en pulgadas están redondeadas al dígito decimal más próximo.				
Capacidad del Depósito	Confeti estándar (FRC)	Confeti reflectante (FRM)	Confeti UV (FRU)	
	0,5 lb (0,25 kg)	1 lb (0,45 kg)	0,5 lb (0,25 kg)	
Parámetros	Duración del lanzamiento	Alcance (distancia)	Zona de cobertura	
	25 segundos	30 ft (9 m)	540 ft ² (50 m ²)	
Alimentación	Tipo de fuente de alimentación	Rango	Selección de tensión	
	Tensión específica	120 V, 60 Hz o 230 V, 50 Hz	Tensión fija	
	Parámetro	120 V, 60 Hz	230 V, 50 Hz	
	Consumo	1.380 W	1.430 W	
	Corriente de funcionamiento	12 A	7 A	
	Fusible	F 15 A, 250 V	F 7 A, 250 V	
	E/S alimentación	US/Canadá	UK/Mundial	
Enchufe de cable de alimentación	Edison (EE. UU.)	Enchufe local		
DMX	Conectores E/S	Tipo de conector	Rango de canal	
	XLR 3 pines	Conectores	1	
Térmicas	Temp. externa máxima	Refrigeración		
	104 °F (40 °C)	Convección asistida por ventilador		
Pedidos	Nombre de producto	Código de artículo	Número UPC	
	Funfetti™	(120 V) 05070918	(120 V) 781462212667	
		(230 V) 05070933	(230 V) 781462212810	

A Propos de ce Manuel Le Manuel de Référence (MR) du Funfetti™ contient des informations sur la connexion, l'installation et le fonctionnement du produit.

Clause de non Responsabilité Les informations et caractéristiques contenues dans ce MR sont sujettes à changement sans préavis.

Consignes de Sécurité Les consignes de sécurité qui suivent contiennent des informations importantes en matière d'installation, d'utilisation et d'entretien.



- Toujours connecter ce produit à un circuit à la terre pour éviter les risques d'électrocution.
- Toujours débrancher la source d'alimentation avant de nettoyer ce produit.
- Ne jamais débrancher ce produit de cordon d'alimentation en tirant ou en tirant sur le cordon.
- Si le montage de ce produit de tête, toujours la sécuriser à un dispositif de fixation à l'aide d'un câble de sécurité.
- Ne pas installer cet appareil sur ou près d'une surface inflammable.
- Ne jamais pointer le canon sur des personnes ou des animaux.
- Ne jamais regarder directement dans le canon.

- Assurez-vous que la tension de la sortie à laquelle vous vous connectez est dans la fourchette indiquée sur l'autocollant ou le panneau arrière du produit.
- Ce produit est destiné à une utilisation en intérieur! (IP20) Pour prévenir les risques d'incendie ou d'électrocution, ne pas exposer cet appareil à la pluie ou à l'humidité.
- Toujours installer ce produit dans un endroit bien aéré, au moins 20 po. (50 cm) à partir de surfaces adjacentes.
- Assurez-vous qu'il n'y a pas les fentes de ventilation sur le boîtier de l'unité sont bloquées.
- Ne raccordez jamais ce produit à un gradateur.
- Ne transportez jamais ce produit à partir du cordon d'alimentation.
- La température ambiante maximale est de 104 °F (40 °C). Ne pas utiliser ce produit à des températures plus élevées.
- Dans le cas d'un problème de fonctionnement sérieux, arrêtez immédiatement d'utiliser l'appareil.
- Ne jamais tenter de réparer ce produit. Réparations effectuées par des techniciens non agréés peuvent entraîner des dommages ou des dysfonctionnements. S'il vous plaît contacter le centre d'assistance technique agréé le plus proche.
- Durant les périodes de non-utilisation, pour éviter toute usure inutile et pour prolonger la durée de vie, déconnectez-entièrement l'appareil en le débranchant de l'alimentation électrique ou en coupant le disjoncteur.



- Contact**
- En dehors des États-Unis, du Royaume-Uni, de l'Irlande et du Mexique, contactez votre fournisseur si vous avez besoin d'assistance ou de retourner un appareil.
 - Depuis les États-Unis, le Royaume-Uni, l'Irlande et le Mexique, utilisez les informations de la rubrique [Contact Us](#) à la fin de ce MR.

- Contenu**
- Funfetti™
 - FC-W Récepteur sans fil
 - FC-W Télécommande sans fil
 - Cordon d'alimentation
 - Fiche de Garantie
 - Manuel de Référence

Préalable Déballez avec précaution et sans attendre le Funfetti™ et vérifiez que tous les éléments se trouvent dans l'emballage et ne présentent aucun dommage.

Si l'emballage ou le contenu semblent avoir été endommagés pendant le transport, ou qu'ils présentent des traces de mauvaise manipulation, gardez tous les matériaux d'emballage et envoyez immédiatement une réclamation au transporteur. Ne contactez pas Chauvet. Si les dommages ne sont pas signalés au transporteur immédiatement, ou si l'intégralité de l'emballage n'est pas conservée pour inspection ultérieure, la réclamation peut être invalidée.

Pour tout autre problème comme la non-livraison de pièces ou de composants, des dommages sans rapport avec la livraison ou pour des vices cachés, veuillez déposer votre réclamation auprès de Chauvet dans les 7 jours suivant la livraison. Pour savoir comment prendre contact avec Chauvet, veuillez consulter la section [Contact Us](#) de ce MR.

Description Le Funfetti™ est un lanceur de confettis électrique, idéal pour les concerts, les fêtes ou les événements spéciaux. Pouvant être contrôlé par DMX ou par télécommande sans fil, ce lanceur est très facile à installer et ne nécessite pas de CO₂. Il est livré avec un étrier à double-crochet pour une installation aisée au sol ou suspendu. Il est recommandé d'utiliser le sac de transport CHS-50 VIP fabriqué par Chauvet.

Vue d'Ensemble

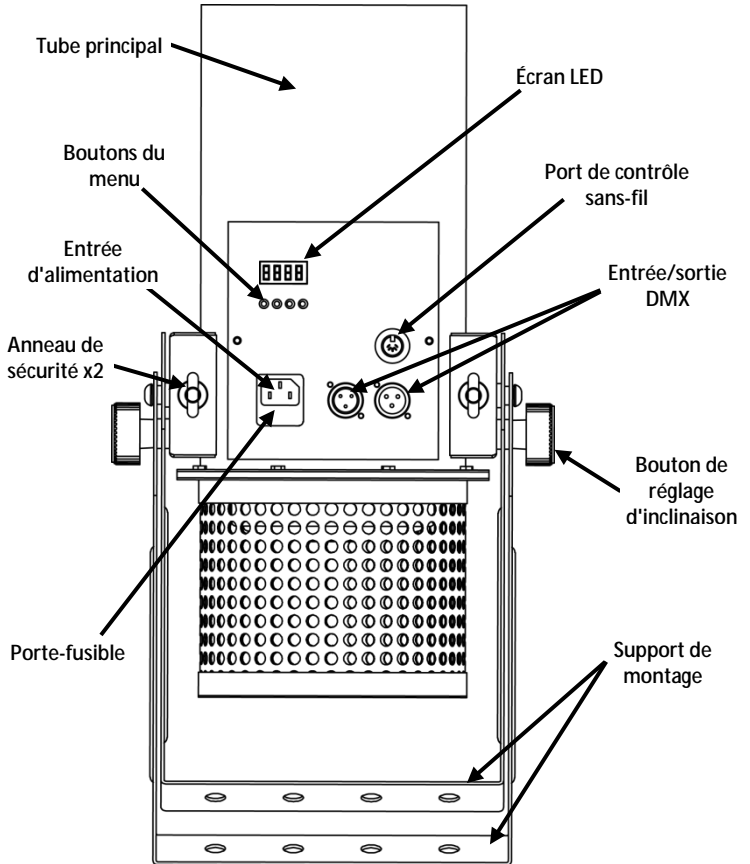

Installation Avant de monter cet appareil, lisez les [Consignes de Sécurité](#). Vous pouvez installer le lanceur sur une surface plane et à niveau en utilisant l'étrier à double crochet inclus ou bien vous pouvez utiliser une pince pour installer le lanceur sur des structures truss (telle que TRUSST®). Utilisez toujours au moins un câble de sécurité pour sécuriser au point d'attache.

i Assurez-vous que le lanceur ne puisse pas lancer des confettis directement vers le visage d'une personne ou au-dessus de zones de circulation intense.

Schéma de Montage

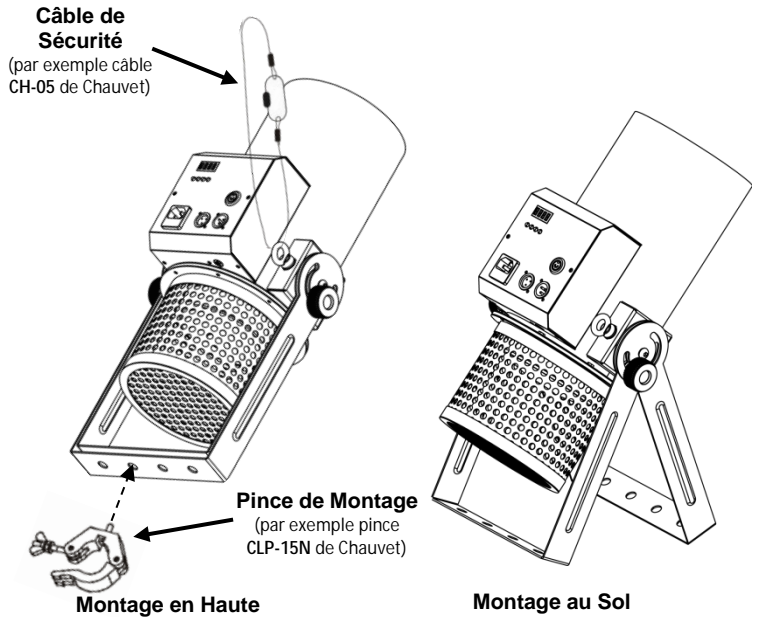

! Lors d'une installation en hauteur, assurez-vous de positionner le Funfetti™ dans un angle orienté vers le haut pour éviter que les confettis ne se déversent avant d'être projetés.

Alimentation CA Ce produit dispose d'une alimentation spécifique à la tension qui peut fonctionner avec une tension d'entrée de 120 VAC, 60 Hz ou 230 V, 50 Hz.

- Remplacement des Fusibles**
1. Débranchez le produit.
 2. Insérez la pointe d'un tournevis à tête plate dans la fente de la porte-fusible.
 3. Retirez le fusible grillé.
 4. Remplacez-le par un fusible de même type.
 5. Remettez en place et vissez le capuchon du porte-fusible et rebranchez.

i Débranchez l'appareil avant de changer le fusible.

- Utilisation**
- Remplissez le tube principal avec des recharges Funfetti™ (FRC, FRM et FRU, vendues séparément).
Remarque : Il est recommandé d'utiliser les recharges Funfetti™, spécialement fabriquées par CHAUVET® pour l'utilisation avec les lanceurs Funfetti™. La capacité standard du réservoir est de : 0,25 kg (0,5 lb) avec FRC et FRM ; 0,45 kg (1 lb) avec FRM.
 - Brancher sur une prise murale appropriée.
 - Vous pouvez met en marche le Funfetti™ par une des opérations suivantes :
 - en appuyant simultanément sur les boutons <MENU> et <ENTER>,

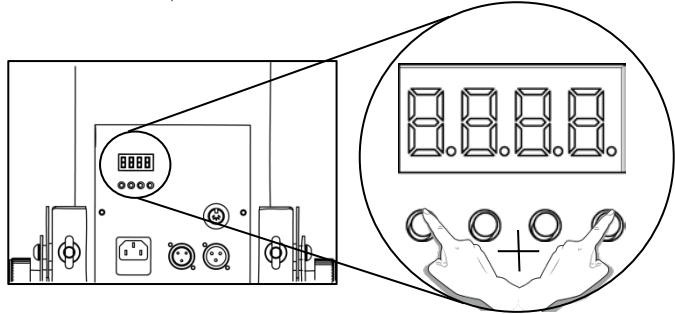

- par activation DMX,
- ou en pressant le bouton affecté à **CH-1** sur la FC-W télécommande sans fil.

Remarque : Pour remplir le lanceur Funfetti™, éteignez l'appareil et ajoutez des recharges Funfetti™ dans le tube principal.

Contrôle à Partir de l'Affichage Appuyez simultanément sur les boutons <MENU> et <ENTER>, Le ventilateur soufflant du Funfetti™ se met en marche immédiatement. Appuyez sur les boutons à nouveau pour éteindre.

- **L'affichage continuera d'afficher d 1 en ce mode autonome.**
- **Effectuez les paramètres DMX avant d'introduire des recharges Funfetti™.**
- **Le ventilateur peut projeter des confettis jusqu'à une distance de 9 mètres (30 pi) pendant 25 secondes maximum.**



FC-W Télécommande sans-fil Pour déclencher le Funfetti™ à l'aide de la FC-W télécommande sans fil, branchez l'appareil et effectuez les actions suivantes :

- Branchez le récepteur sans fil dans le port récepteur de contrôle sans-fil situé sur le côté du Funfetti™.
- Appuyez sur le bouton de la télécommande sans fil affecté à **CH-1** (1 à 4) et le ventilateur du Funfetti™ se met en marche.

Pour de plus amples informations concernant le FC-W ou pour télécharger les instructions, rendez-vous sur www.chauvetlighting.com.

Chaînage DMX Le Funfetti™ fonctionne avec un contrôleur DMX. Les informations relatives à la configuration de le Funfetti™ pour le fonctionnement DMX se trouvent dans le manuel de l'utilisateur, disponible sur le site de Chauvet à l'adresse <http://www.chauvetlighting.com/product-manuals-literature/>. Pour plus d'informations sur le DMX, téléchargez l'introduction au DMX sur le site internet de Chauvet <http://www.chauvetlighting.com/downloads/>.

Adresse de Départ Pour permettre un accès total à tous les canaux de chaque mode DMX, l'adresse DMX recommandée pour cet appareil est de **512**.

Description du Panneau de Commande	Bouton	Fonction
	<MENU>	Permet la sortie du menu ou de la fonction en cours
	<UP>	Permet de naviguer vers le haut dans la liste du menu ou d'incrémenter une valeur numérique dans une fonction
	<DOWN>	Permet de naviguer vers le bas dans la liste du menu ou de décrémenter une valeur numérique dans une fonction
	<ENTER>	Active l'entrée de menu actuellement affichée ou confirme la valeur actuellement sélectionnée pour la fonction en cours de sélection



Schéma de Menu

Niveau Principal	Niveau de Programmation		Description
DMX Address	Addr	d 1-512	Définit l'adresse DMX de départ

Affectations DMX

1 Canal	Canal	Fonction	Valeur	Pourcentage/Paramétrage
	1	Désactive/Active	000 ó 009	Désactive
			010 ó 255	Active

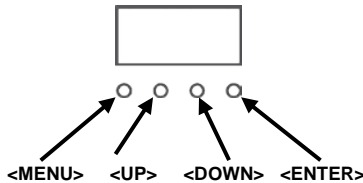
Spécifications Techniques

Dimensions et Poids	Longueur	Largeur	Hauteur	Poids
	284 mm (11,2 po)	228 mm (9 po)	553 mm (21,8 po)	6,2 kg (13,6 lb)
Remarque : Les dimensions en pouce sont arrondies à la décimale la plus proche.				
Capacité du Réservoir	Confetti standard (FRC)	Confetti miroir (FRM)	Confetti UV (FRU)	
	0,25 kg (0,5 lb)	0,45 kg (1 lb)	0,25 kg (0,5 lb)	
Paramètres	Durée de lancement	Distance de lancé	Zone de couverture	
	25 secondes	9 m (30 pi)	50 m ² (540 pi ²)	
Alimentation	Type d'alimentation	Plage	Sélection de tension	
	Selon la tension	120 V, 60 Hz ou 230 V, 50 Hz	Tension fixe	
	Paramètre	120 V, 60 Hz	230 V, 50 Hz	
	Consommation	1 380 W	1 430 W	
	Courant de fonctionnement	12 A	7 A	
	Fusible	F 15 A, 250 V	F 7 A, 250 V	
	E/S alimentation	US/Canada	UK/Monde Europe	
Prise du cordon d'alimentation	Edison (US)	Prise locale		
DMX	Connecteurs E/S	Type de connecteur	Plage de canaux	
	Prise XLR à trois broches	Prises	1	
Thermique	Température externe maximum	Refroidissement		
	40 °C (104 °F)	Convection assistée par ventilateur		
Commande	Nom du produit	Code de l'article	Code UPC	
	Funfetti™	(120 V) 05070918	(120 V) 781462212667	
		(230 V) 05070933	(230 V) 781462212810	

Über diese Schnellanleitung Die Schnellanleitung des Funfetti™ enthält Informationen über die Produkt Verbindung, Montage und Betrieb.

Haftungsausschluss Die in dieser Anleitung aufgeführten Informationen und Spezifikationen können ohne vorherige Ankündigung geändert werden.

Sicherheitshinweise Die folgenden Sicherheitshinweise enthalten wichtige Informationen über die Montage, Verwendung und Wartung des Geräts.



- Schließen Sie dieses Gerät immer an einen geerdeten Stromkreis an.
- Trennen Sie das Gerät immer von der Stromquelle, bevor Sie es reinigen oder die Sicherung austauschen.
- Ziehen Sie beim Trennen des Geräts von der Stromversorgung nie am Kabel.
- Verwenden Sie für die Montage des Geräts über Kopf immer ordnungsgemäße Sicherheitskabel und stellen Sie sicher, dass dieses dessen Gewicht tragen kann.
- Befestigen Sie das Gerät nicht auf oder in der Nähe einer entflammaren Oberfläche.
- Die Kanone niemals auf Menschen oder Tiere richten.
- Schauen Sie niemals direkt in die Kanone.



- Schließen Sie dieses Produkt immer an eine Stromquelle an, deren Spannung sich innerhalb des auf dem Typenschild oder rückseitigen Bedienfeld des Produkts angezeigten Spannungsbereich befindet.
- Dieses Gerät darf nur im Innenbereich verwendet werden. Es entspricht dem Standard IP 20.
- Halten Sie immer einen Abstand des Produkts zu den angrenzenden Flächen von 50 cm ein.
- Installieren Sie das Produkt immer an einem Ort mit ausreichender Belüftung
- Stellen Sie sicher, dass die Lüftungsöffnungen am Gehäuse des Geräts nicht verschlossen sind.
- Schließen Sie dieses Gerät niemals an einen Dimmer oder Regelwiderstand an.
- Tragen Sie das Produkt niemals am Netzkabel oder einem beweglichen Geräteteil.
- Betreiben Sie das Gerät nicht bei einer Umgebungstemperatur von mehr als 104 °F (40 °C).
- Bei ernsthaften Betriebsproblemen stoppen Sie umgehend die Verwendung des Produkts.
- Versuchen Sie nie selbst, dieses Gerät zu reparieren. Reparaturen müssen von entsprechend geschultem Fachpersonal durchgeführt werden, da sonst Schäden oder Fehlfunktionen auftreten können.
- Um unnötigen Verschleiß zu vermeiden und die Lebensdauer des Geräts zu verlängern, trennen Sie während längerer Perioden des Nichtgebrauchs das Gerät vom Stromnetz – entweder per Trennschalter oder durch Herausziehen des Steckers aus der Steckdose.

- Kontakt** · Kunden außerhalb der USA, GB, Irland oder Mexiko wenden sich an den aufgeführten Lieferanten, um den Kundensupport in Anspruch zu nehmen oder ein Produkt zurückzuschicken.
- Kunden innerhalb der USA, GB, Irland oder Mexiko verwenden bitte die Informationen unter [Contact Us](#) am Ende dieser Schnellanleitung.

- Packungsinhalt** · Funfetti™ · Netzkabel
- FC-W Drahtlosem Empfänger · Garantiekarte
 - FC-W Drahtloser Fernbedienung · Schnellanleitung

Start Packen Sie den Funfetti™ vorsichtig aus und überprüfen Sie, ob Sie alle Teile unbeschädigt erhalten haben.

Wenn die Box oder die in der Verpackung befindlichen Teile beschädigt sind oder Mängel durch nicht einwandfreie Behandlung aufweisen, sichern Sie alle Verpackungsteile und machen dies umgehend beim Transportunternehmen geltend; benachrichtigen Sie jedoch nicht Chauvet. Eine Nichtbeachtung dieser umgehenden Meldepflicht gegenüber dem Transportunternehmen oder fehlende Verpackungsteile bei der Überprüfung des Anspruchs auf Mängelbeseitigung kann zu einem Erlöschen dieses Anspruchs führen. Bei anderen Problemen wie etwa fehlenden Komponenten oder Teile, Schäden, die nicht durch den Transport entstanden sind, oder nicht offensichtliche Schäden, machen Sie Ihren Anspruch gegenüber Chauvet innerhalb von 7 Tagen ab Lieferung der Waren geltend. Hinweise zur Kontaktaufnahme mit Chauvet finden Sie unter dem Abschnitt [Contact Us](#) (Kontaktieren Sie uns) am Ende dieser Schnellanleitung.

Beschreibung Funfetti™ ist eine elektrische Konfettimaschine, perfekt geeignet für Konzerte, Partys oder besondere Anlässe. Mit DMX oder drahtloser Fernbedienung ausgestattet, lässt sich das Gerät einfach einrichten, es ist kein CO₂ erforderlich und der enthaltene Doppelhängebügel ist als Bodenstativ verwendbar oder für eine hängende Montage. Passend für den CHS-50 VIP Gear Bag von Chauvet.

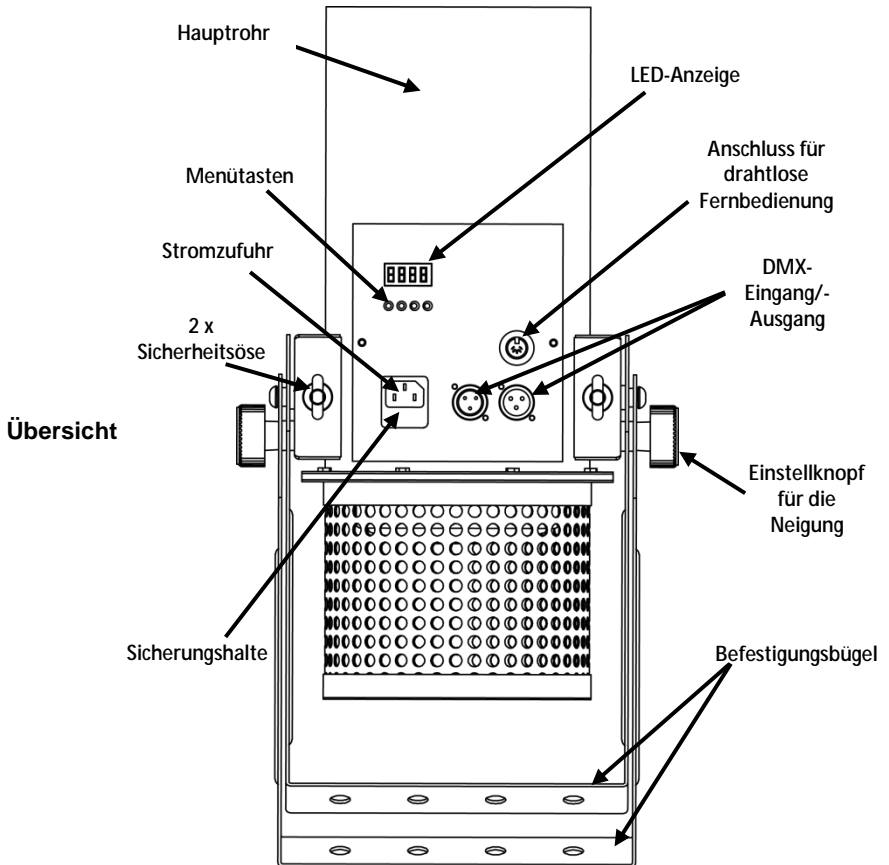

Montage Lesen Sie vor der Montage dieses Geräts in jedem Fall die [Sicherheitshinweise](#). Platzieren Sie das Gerät mithilfe der beiliegenden Doppelbügel auf einen ebenen und geraden Untergrund, oder verwenden Sie dazu eine Schelle, um das Gerät an Gerüstsystemen zu befestigen. Verwenden Sie zur Sicherung bei einer hängenden (wie die TRUSST®). Montage immer mindestens ein Sicherheitskabel.



Stellen Sie sicher, dass das Gerät nicht direkt auf die Gesichter von Personen oder über Bereiche mit einer großen Personenanzahl gerichtet ist.

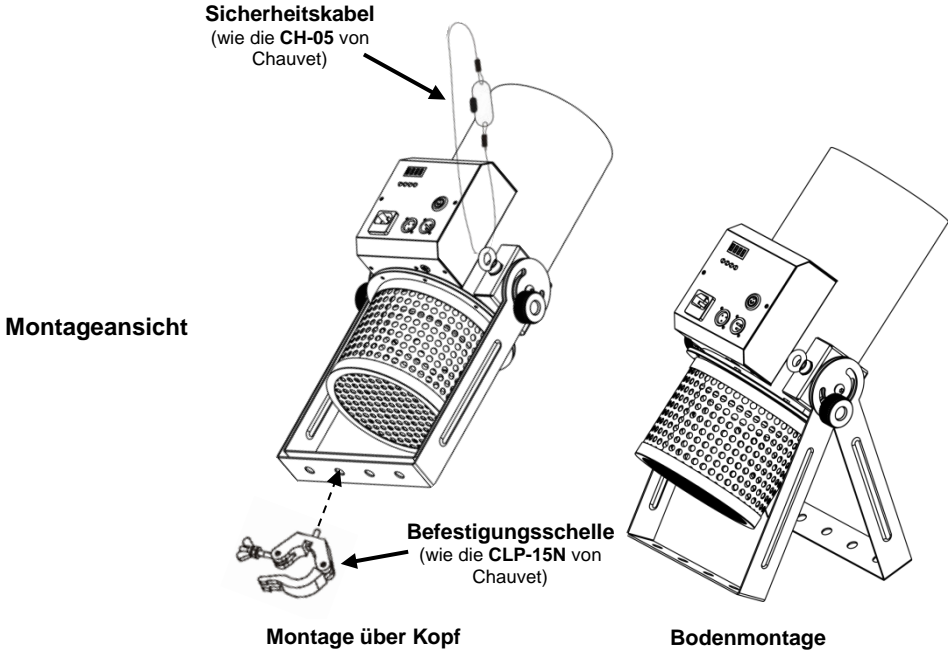

Richten Sie die Funfetti™ bei einer Montage des Geräts über Kopf immer nach oben aus, damit das Konfetti nicht vor dem Start der Maschine herausfällt.

Wechselstrom Dieses Produkt hat eine spannungsspezifische Stromversorgung, die mit einer Eingangsspannung von 120 V AC, 60 Hz oder 230 V AC, 50 Hz arbeiten.

Auswechseln der Sicherung

1. Trennen Sie das Gerät vom Stromnetz.
2. Keil die Spitze eines flachen Schraubenzieher in den Schlitz der Sicherungshalterung.
3. Entfernen Sie die durchgebrannte Sicherung.
4. Achten Sie beim Auswechseln der Sicherung darauf, den gleichen Typ mit den gleichen Werten zu verwenden.
5. Schrauben Sie die Abdeckung der Sicherung wieder ein, und schließen Sie das Gerät wieder an das Stromnetz an.



Trennen Sie das Gerät von der Stromquelle, bevor Sie die Sicherung auswechseln.

- Betrieb**
1. Füllen Sie das Hauptrohr mit Funfetti™ Refills (FRC, FRM und FRU sind separat erhältlich).
Hinweis: Es wird empfohlen, die CHAUVET® Funfetti™ Refills zu verwenden, die speziell für Funfetti™-Geräte hergestellt werden. Die Kapazität des Standardbehälters beträgt: 0,25 kg für FRC und FRU; 0,45 kg für FRM.
 2. Schließen Sie das Gerät an eine passende Wandsteckdose an.
 3. Schalten Sie die Funfetti™ ein der folgenden:
 - Drücken Sie gleichzeitig die Tasten <MENU> und <ENTER>.

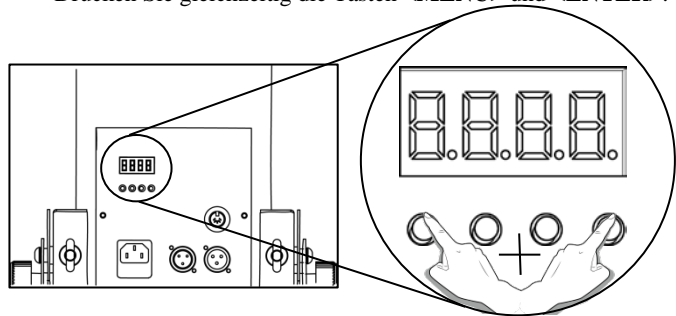

- Verwendung der DMX-Aktivierung.
- Drücken Sie die **CH-1** zugeordnete Taste auf der drahtlosen FC-W Fernbedienung.

Hinweis: Zum Füllen des Funfetti™-Geräts schalten Sie das Gerät aus und füllen mehr Funfetti™ Refills in das Hauptrohr.

Steuerung über die Anzeige Drücken Sie gleichzeitig die Tasten <MENU> und <ENTER>. Dadurch wird sofort der Ventilator der Funfetti™ aktiviert. Zum Abschalten drücken Sie diese Tasten erneut.



- **Die Anzeige zeigt während des Stand-alone-Modus "d 1" an.**
- **Stellen Sie Ihr DMX ein, bevor Sie die Funfetti™ Refills laden.**
- **Der Ventilator bläst das Konfetti bis zu 9 m weit und läuft maximal 25 Sekunden.**

Steuerung per drahtloser FC-W Fernbedienung Um die Funfetti™ mit der drahtlosen FC-W Fernbedienung zu betreiben, stecken Sie das Gerät an und gehen wie folgt vor:

1. Verbinden Sie den drahtlosen Empfänger mit dem Anschluss für die drahtlose Fernbedienung (Remote Control Receiver) seitlich an der Funfetti™.
2. Drücken Sie am drahtlosen Sender die Taste, die **CH-1** (1–4) zugeordnet ist und der Ventilator der Funfetti™ wird eingeschaltet.

Weitere Informationen zur FC-W oder zum Download bereitstehende Anweisungen finden Sie unter <http://www.chauvetlighting.com/product-manuals-literature/>.

DMX-Verbindung Der Funfetti™ kann mit einem DMX-Controller angesteuert werden. Informationen zur Konfigurierung des Funfetti™ finden Sie in der Bedienungsanleitung, die Sie auf der Website von Chauvet herunterladen können <http://www.chauvetlighting.com/product-manuals-literature/>. Informationen über DMX finden Sie im Dokument "DMX - Eine Einführung" von Chauvet, das Sie auf der Website von Chauvet unter folgender Adresse herunterladen können www.chauvetlighting.com/download/ herunterladen können.

Startadresse Um einen vollständigen Zugang zu allen Kanälen in jedem DMX-Modus zu gewährleisten, beträgt die höchste empfohlene DMX-Adresse für dieses Gerät 512.

Beschreibung des Bedienfeldes	Taste	Funktion
	<MENU>	Damit verlassen Sie das aktuelle Menü oder die Funktion.
	<UP>	Damit navigieren Sie sich durch die Menüpunkte nach oben oder erhöhen den numerischen Wert der entsprechenden Funktion.
	<DOWN>	Damit navigieren Sie sich durch die Menüpunkte nach unten oder verringern den numerischen Wert der entsprechenden Funktion.
	<ENTER>	Damit wird das aktuell angezeigte Menü aktiviert oder der aktuell ausgewählte Wert einer Funktion eingestellt.

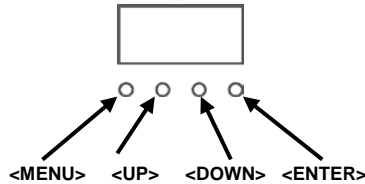

Menüstruktur

Hauptebene	Programmirebene	Beschreibung
DMX Address	Addr	d 1-512
		Wählt die DMX-Startadresse aus.

DMX-Zuweisungen

1 Kanal	Kanal	Funktion	Wert	Prozent/Einstellung
	1	Aus/Ein	000 ó 009	Aus
			010 ó 255	Ein

Technische Daten

Abmessungen und Gewicht	Länge	Breite	Höhe	Gewicht
	11,2 in. (284 mm)	9 in. (228 mm)	21,8 in. (553 mm)	13,6 lb (6,2 kg)
Hinweis: Abmessungen in Zoll sind auf die nächste Dezimalstelle gerundet.				
Fassungsvermögen des Behälters	Standard-Konfetti (FRC)	Spiegelkonfetti (FRM)	UV-Konfetti (FRU)	
	0,5 lb (0,25 kg)	1 lb (0,45 kg)	0,5 lb (0,25 kg)	
Parameter	Startdauer	Wurfweite	Abdeckungsbereich	
	25 Sekunden	30 ft. (9 m)	540 ft ² (50 m ²)	
Leistungsaufnahme	Netzteilytp	Bereich	Spannungsschalter	
	Spannungsspezifisch	120 V, 60 Hz oder 230 V, 50 Hz	Feste Spannung	
	Parameter	120 V, 60 Hz	230 V, 50 Hz	
	Stromverbrauch	1.380 W	1.430 W	
	Betriebsstromstärke	12 A	7 A	
	Sicherung	F 15 A, 250 V	F 7 A, 250 V	
	I/O-Eingangsbuchse	USA/Kanada	GB/weltweit	
Netzkabelstecker	Edison (USA)	Lokaler Stecker		
DMX	I/O-Buchsen	Anschlusstyp	Kanalbereich	
	3-polig XLR	Steckdosen	1	
Wärmeentwicklung	Max. externe Temp.	Kühlung		
	104 °F/40 °C	Ventilatorunterstützte Konvektion		
Bestellung	Produktbezeichnung	Artikelcode	UPC-Nummer	
	Funfetti™	(120 V) 05070918	(120 V) 781462212667	
		(230 V) 05070933	(230 V) 781462212810	

Sobre este Guia O Guia de Referência Rápida (GRR) do Funfetti™ contém informações sobre a ligação, montagem e operação do produto.

Exclusão de Responsabilidade As informações e especificações contidas neste GRR estão sujeitas a alteração sem aviso prévio.

Instruções de Segurança As Instruções de Segurança seguintes incluem informações importantes sobre a instalação, utilização e manutenção.

- Ligue sempre o produto a um circuito ligado à terra.
- Desligue sempre o produto da fonte de alimentação antes da limpeza do produto ou substituição do fusível.
- Nunca desligue o produto da fonte de alimentação ao puxar ou esticar o cabo de alimentação.
-  Se montar o produto em suspensão, certifique-se de que existe suporte adequado para o peso do produto e fixe sempre o produto utilizando um cabo de segurança.
- Não monte este produto sobre ou perto de uma superfície inflamável.
- Nunca aponte o canhão a pessoas ou animais.
- Nunca olhe directamente para o canhão.

- Ligue sempre o produto a uma fonte de alimentação que se encontre no intervalo indicado no autocolante ou painel posterior do produto.
- O produto destina-se apenas a ser utilizado no interior. Está classificado a IP20. Não exponha o produto à chuva nem humidade.
- Deixe sempre pelo menos 50 cm (20 pol.) entre o produto e as superfícies adjacentes.
- Instale sempre o produto num local com ventilação adequada.
- Certifique-se de que não estão obstruídas quaisquer ranhuras de ventilação do corpo do produto.
-  Nunca ligue o produto a um regulador da intensidade da luz nem a um reóstato.
- Nunca transporte o produto segurando no cabo de alimentação.
- Não utilize este produto a uma temperatura ambiente máxima maior do que 40 °C (104 °F).
- Se houver um problema de funcionamento grave, pare a utilização do produto imediatamente.
- Nunca tente reparar o produto. As reparações efectuadas por pessoas sem formação podem provocar avarias ou um funcionamento incorrecto.
- Para eliminar desgaste desnecessário e aumentar a respectiva vida útil, durante os períodos de não utilização deve desligar o produto da alimentação através de um disjuntor ou desconectando-o.

- Contacto**
- Fora dos E.U.A., Reino Unido, Irlanda ou México, entre em contacto com o seu distribuidor registado para solicitar assistência ou devolver um produto.
 - Fora dos E.U.A., Reino Unido, Irlanda ou México, utilize as informações em [Contact Us](#) no final deste GRR.

- Conteúdo**
- Funfetti™
 - Power Cord
 - FC-W Receptor remoto sem fios
 - Warranty Card
 - FC-W Controlo remoto sem fios
 - Quick Reference Guide

Para Começar Desembale cuidadosamente o Funfetti™ e verifique se todas as partes estão no interior da embalagem e se estão em bom estado.

Se a caixa ou qualquer parte do conteúdo parecer estar danificada devido ao transporte ou apresentar sinais de desalinhamento, guarde todos os elementos de acondicionamento e apresente uma reclamação junto da transportadora; não notifique a Chauvet. A não comunicação imediata dos danos ou a não inspeção de todo o acondicionamento pode invalidar a reclamação.

Relativamente a outros problemas, tais como componentes ou peças em falta, danos não relacionados com o transporte ou danos ocultos, apresente uma reclamação junto da Chauvet no espaço de 7 dias após a entrega. Para obter informações sobre como contactar a Chauvet, consulte [Contact Us](#) no final deste GRR.

Descrição O Funfetti™ é um lançador de confetes eléctrico perfeito para concertos, festas ou eventos especiais. Com DMX ou com controlo remoto sem fios, este lançador simples de configurar não necessita de CO₂ e vem equipado com forquilha com duplo suporte para um apoio para o chão ou suspensão fáceis. Adequado para a bolsa de equipamento VIP CHS-50 da Chauvet.

Descrição Geral

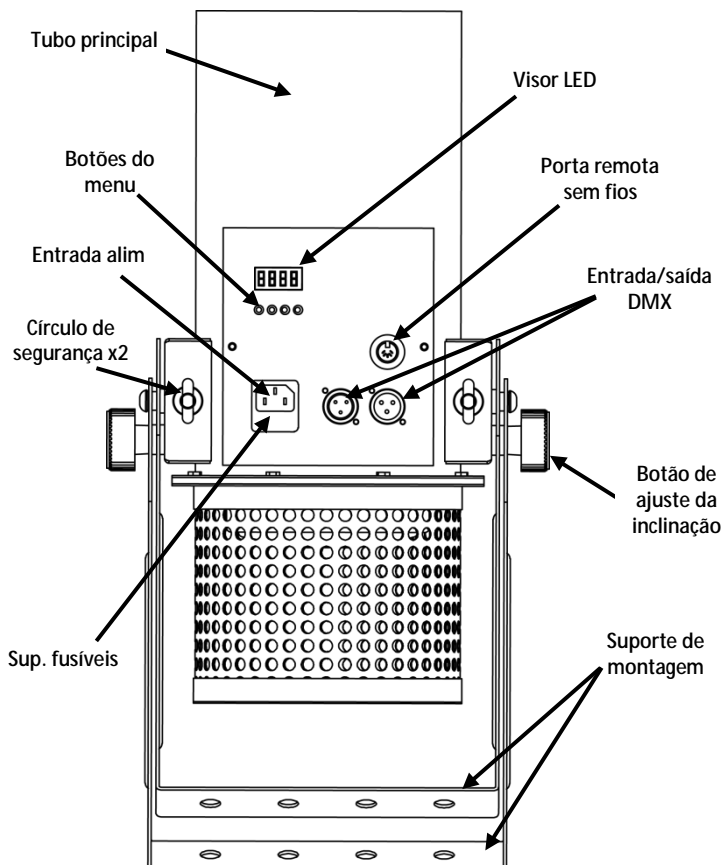

Instalação Antes de instalar este produto, leia as [Instruções de Segurança](#). Coloque o lançador numa superfície plana, nivelada utilizando os suportes duplos fornecidos ou uma braçadeira para montar em sistemas de armação (tal como da TRUSST®). Utilize sempre, pelo menos, um cabo de segurança para se fixar à plataforma.



Certifique-se de que o lançador não está a lançar directamente para a cara das pessoas ou sobre áreas muito movimentadas.

Diagrama de Instalação

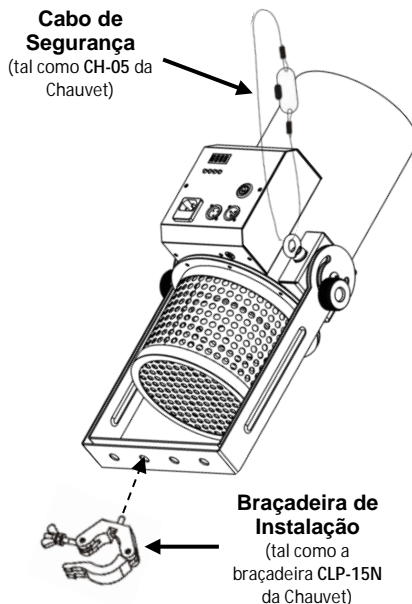

Montagem em Cima

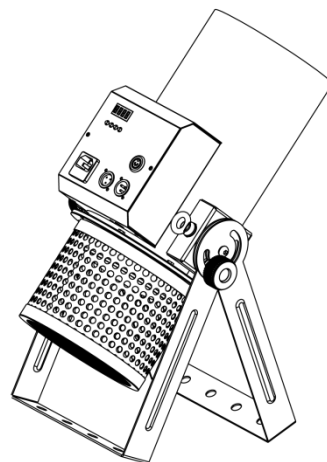

Suporte para o Chão



Ao montar este produto em suspensão, certifique-se de que inclina o Funfetti™ para um ângulo superior para evitar que os confetes de vertam para fora antes do lançamento.

Alimentação CA Este produto tem uma fonte de alimentação específicos de tensão que pode trabalhar com uma tensão de entrada de 120 VAC, 60 Hz ou 230 VAC, 50 Hz.

Substituição do Fusível

1. Desligue o produto da alimentação.
2. Encaixe a ponta de uma chave de fenda na ranhura do porta-fusível.
3. Retire o fusível queimado.
4. Substitua o fusível por um do mesmo tipo e classificação.
5. Aparafuse a tampa do suporte do fusível no sítio e volte a ligar a alimentação.



Desligue o produto da alimentação antes de substituir o fusível.

- Funcionamento**
1. Encha o tubo principal com recargas Funfetti™ (FRC, FRM, e FRU vendidos em separado).
Nota: É recomendada a utilização de recargas CHAUVET® Funfetti™, fabricados especialmente para utilização com lançadores Funfetti™. A capacidade do depósito normal é de: 0,25 kg (0,5 lb) para FRC e FRU; 0,45 kg (1 lb) para FRM.
 2. Ligue a uma tomada de parede adequada.
 3. Ligue o Funfetti™ por um dos seguintes:
 - Premir os botões <MENU> e <ENTER> ao mesmo tempo.

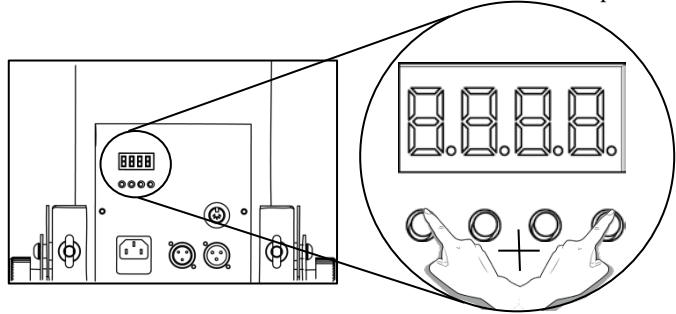

- Utilizar a activação DMX.
- Premir o botão atribuído ao **CH-1** no FC-W controlo remoto sem fios.

Nota: Para reabastecer o lançador Funfetti™, desligue a unidade e adicione mais recargas Funfetti™ ao tubo principal.

Controlo a Partir do Visor Prima os botões <MENU> e <ENTER> ao mesmo tempo. Isto irá activar a ventoinha do ventilador Funfetti™ imediatamente. Prima os botões novamente para desligá-la.

- O visor irá exibir **d 1** durante o modo autónomo.
- **Configure o seu DMX antes de carregar recargas Funfetti™.**
- A ventoinha irá projectar confetes até uma altura de 25 pés e funcionar durante 25 segundos.



FC-W Controlo Remoto sem Fios Para activar o Funfetti™ utilizando o controlo remoto sem fios, ligue o produto e faça o seguinte:

1. Ligue o receptor sem fios à porta do receptor do controlo remoto na parte lateral do Funfetti™
2. No transmissor sem fios, prima o botão atribuído a **CH-1** (1-4) e a ventoinha do Funfetti™ liga.

Para obter mais informações sobre o FC-W ou para transferir instruções, acesse a <http://www.chauvetlighting.com/product-manuals-literature/>.

Interligação DMX O Funfetti™ funciona com um controlador DMX. As informações sobre a configuração do Funfetti™ para funcionamento DMX estão presentes no Manual do Utilizador, que está disponível a partir do site Web da Chauvet <http://www.chauvetlighting.com/product-manuals-literature/>. As informações sobre DMX estão no DMX Primer, que se encontra disponível a partir do site Web da Chauvet <http://www.chauvetlighting.com/downloads>.

Endereço Inicial Para garantir um acesso total a todos os canais em cada modo DMX, o endereço DMX mais elevado recomendado para este produto é **512**.

Descrição do Painel de Controlo	Botão	Função
	<MENU>	Sai da função ou menu actual
	<UP>	Desloca-se para cima na lista de menus ou aumenta o valor numérico numa função
	<DOWN>	Desloca-se para baixo na lista de menus ou diminui o valor numérico numa função
	<ENTER>	Activa o menu exibido actualmente ou define o valor seleccionado actualmente na função seleccionada

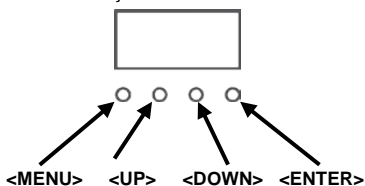

Mapa do Menu

Nível Principal	Nível de Programação		Descrição
DMX Address	Addr	d 1-512	Define endereço inicial DMX

Atribuições DMX

1 Canal	Canal	Função	Valor	Porcentagem/Definição
	1	Desligado/Ligado	000 ó 009	Desligado
			010 ó 255	Ligado



Especificações Técnicas

Dimensões e Peso	Comprimento	Largura	Altura	Peso
	284 mm (11,2 pol.)	228 mm (9 pol.)	553 mm (21,8 pol.)	6,2 kg (13,6 lb)
Nota: As dimensões em polegadas são arredondadas à casa decimal mais próxima.				
Capacidade do Depósito	Confetes normais (FRC)	Confetes espelhados (FRM)	Confetes em UV (FRU)	
	0,25 kg (0,5 lb)	0,45 kg (1 lb)	0,25 kg (0,5 lb)	
Parâmetros	Duração do lançamento	Distância de projecção	Área de cobertura	
	25 segundos	9 m (30 pés)	50 m ² (540 pés ²)	
Alimentação	Tipo de fonte de alimentação	Gama	Seleção de tensão	
	Especificação da tensão	120 V, 60 Hz ou 230 V, 50 Hz	Tensão fixa	
	Parâmetro	120 V, 60 Hz	230 V, 50 Hz	
	Consumo	1 380 W	1 430 W	
	Corrente de funcionamento	12 A	7 A	
	Fusível	F 15 A, 250 V	F 7 A, 250 V	
E/S de alimentação	EUA/Canadá	Reino Unido/Mundial		
	Ficha do cabo de alimentação	Edison (EUA)	Ficha local	
DMX	Conectores de E/S	Tipo de conector	Intervalo de canais	
	XLR de 3 pinos	Tomadas	1	
Características Térmicas	Temp. máxima externa	Refrigeração		
	40 °C (104 °F)	Convecção ventilada		
Encomendas	Nome do produto	Código do item	Número UPC	
	Funfetti™	(120 V) 05070918	(120 V) 781462212667	
		(230 V) 05070933	(230 V) 781462212810	

Informazioni sulla Guida La Guida Rapida di Funfetti™ contiene informazioni sulla connessione, il montaggio e il funzionamento del prodotto.

Esclusione di Responsabilità Le informazioni e le specifiche contenute in questa guida possono essere modificate senza preavviso.

Note di Sicurezza Le Note di Sicurezza seguenti includono informazioni importanti circa il montaggio, l'uso e la manutenzione.

- Collegare sempre il prodotto ad un circuito dotato di messa a terra.
 - Prima di effettuare la pulizia o sostituire il fusibile, scollegare l'unità dall'alimentazione elettrica.
 - Non scollegare mai l'unità dall'alimentazione elettrica tirando o strattinando il cavo.
- 
- Quando l'unità viene montata in alto, assicurarsi che il supporto sia adeguato al peso e fissarla sempre utilizzando un cavo di sicurezza.
 - Non montare l'unità sopra, o in prossimità di, superfici infiammabili.
 - Non dirigere mai il cannone in direzione di persone o animali.
 - Non guardare mai direttamente nel cannone.
- Collegare sempre l'unità ad una presa di corrente con la tensione indicata sull'etichetta o sul pannello posteriore.
 - L'unità deve essere utilizzata soltanto in interni. Classificata IP20.
 - Non esporre l'unità alla pioggia o all'umidità.
 - Montare sempre l'unità in posizione ben ventilata, ad almeno 50 cm. (20") da qualsiasi superficie.
 - Assicurarsi che nessuna apertura di ventilazione dell'unità sia ostruita.
- 
- Non collegare mai l'unità ad un dimmer o ad un reostato
 - Non trasportare mai l'unità tenendola dal cavo di.
 - Non utilizzare l'unità a temperature ambiente superiori a 104 °F (40 °C).
 - In caso di gravi problemi di funzionamento interrompere immediatamente l'utilizzo.
 - Non tentare di riparare l'unità. Interventi eseguiti da personale non specializzato possono causare danni o malfunzionamenti.
 - Per evitare un consumo inutile ed aumentare la durata, durante i periodi di non utilizzo disconnettere completamente il prodotto dall'alimentazione con l'interruttore o scollegando il cavo.

Contatti

- Per richiedere assistenza o restituire il prodotto, al di fuori di Stati Uniti, Regno Unito, Irlanda o Messico contattare il distributore locale.
- All'interno di Stati Uniti, Regno Unito o Messico, utilizzare le informazioni trovate alla fine della presente Guida Rapida.

- Che Cosa è** · Funfetti™ · Cavo di Alimentazione
- Incluso** · FC-W Ricevitore telecomando wireless · Scheda di Garanzia
- FC-W Telecomando wireless · Guida Rapida

Per Iniziare Disimballare con attenzione Funfetti™ ed accertarsi di aver ricevuto tutti i componenti integri.

Se l'imballo o uno qualsiasi dei componenti appaiono danneggiati, o mostrano segni di maltrattamento, notificarlo immediatamente al trasportatore, non a Chauvet. La mancata tempestività nella segnalazione al corriere o l'impossibilità di sottoporre a verifica materiali ed imballaggi, può invalidare la richiesta di indennizzo.

Per altri problemi quali componenti o parti mancanti, danni non correlati al trasporto o danni occulti, presentare reclamo a Chauvet entro sette (7) giorni dal ricevimento della merce. Per le informazioni sui contatti Chauvet, vedere [Contact Us](#) alla fine della presente Guida Rapida.

Descrizione Funfetti™ è un lanciatore elettrico di coriandoli, perfetto per concerti, party ed eventi speciali. Azionabile tramite DMX o telecomando wireless, questo lanciatore, semplice da installare, non necessita di CO₂ e viene fornito completo di doppia staffa per comodo posizionamento a pavimento o per installazione sospesa. Adatto alla borsa CHS-50 VIP di Chauvet.

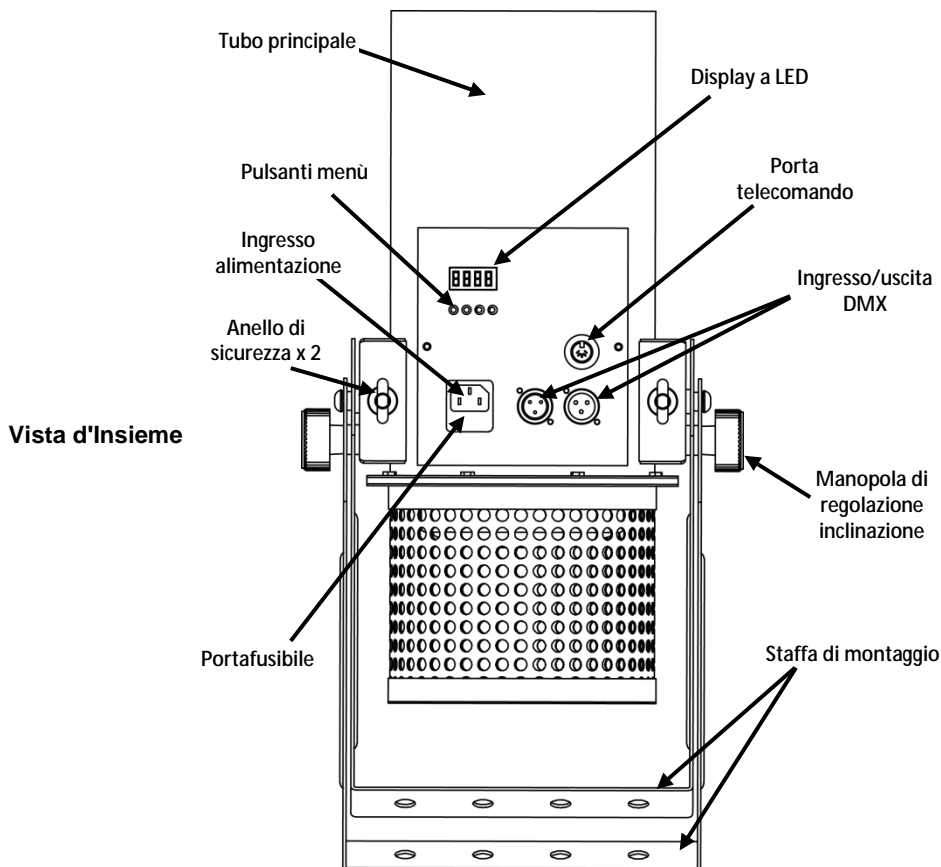

Montaggio Prima di montare l'unità, leggere le [Note di Sicurezza](#). Posizionare il lanciatore su una superficie in piano utilizzando la doppia staffa fornita o utilizzare un morsetto per il montaggio su sistemi a traliccio (quale il TRUSST®). Per l'installazione, utilizzare sempre almeno un cavo di sicurezza.

i Assicurarsi che il lanciatore non venga diretto verso il viso delle persone o su aree ad intenso traffico.

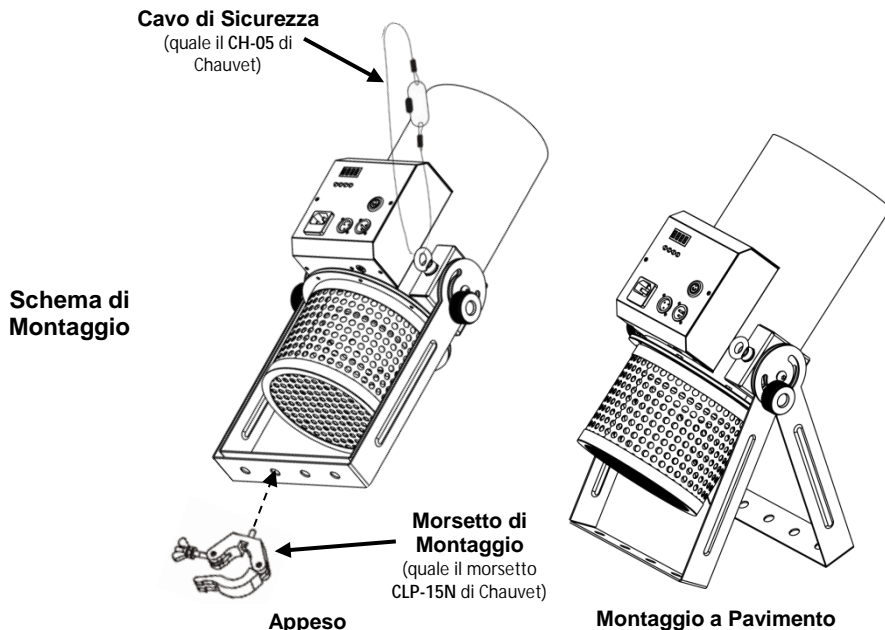

In caso di montaggio sospeso assicurarsi di puntare Funfetti™ verso l'alto per impedire che i coriandoli cadano prima del lancio.

Alimentazione CA Questo prodotto ha un alimentatore specifico-tensione che può funzionare con una tensione di ingresso di 120 VAC, 60 Hz o 230 VAC, 50 Hz.

- Sostituzione Fusibile**
1. Scollegare l'alimentazione elettrica dall'unità.
 2. Wedge la punta di un cacciavite a testa piatta nella fessura del portafusibili.
 3. Rimuovere il fusibile bruciato e sostituirlo con un altro dello stesso tipo e amperaggio.
 4. Riavvitare il cappello del portafusibile e ricollegare l'alimentazione elettrica.



Prima di sostituire il fusibile, scollegare l'alimentazione elettrica dall'unità.

- Funzionamento** 1. Riempire il tubo principale con le ricariche Funfetti™ (FRC, FRM e FRU vendute separatamente).

Nota: si raccomanda di utilizzare le ricariche Funfetti™ di CHAUVET®, realizzate appositamente. La capacità standard del serbatoio è di: 0,25 kg. (0,5 libbre) per la FRC e FRU; 0,45 kg (1 libbre) per FRM.

2. Collegare ad una presa di corrente idonea.
3. Accendere Funfetti™ da una delle seguenti:
 - premendo i pulsanti <MENU> ed <ENTER> contemporaneamente, oppure

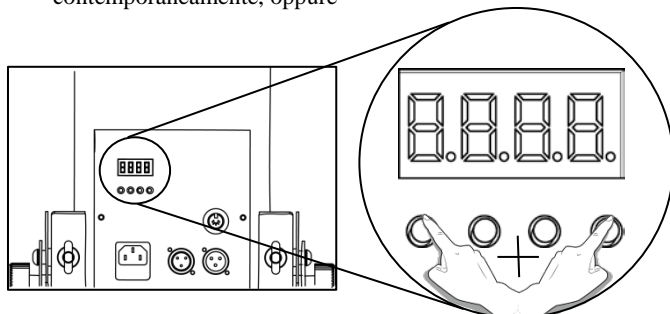

- utilizzando l'attivazione DMX, oppure
- premendo il pulsante assegnato a **CH-1** sul telecomando FC-W.

Nota: per rifornire il lanciatore Funfetti™, spegnere l'unità e inserire la ricarica nel tubo principale.

Controllo dal Display Premere i pulsanti <MENU> ed <ENTER> contemporaneamente per attivare immediatamente il soffiatore Funfetti™. Premere nuovamente i pulsanti per spegnerlo.



- **In modalità indipendente il display visualizzerà d 1.**
- **Impostare il DMX prima di inserire le ricariche Funfetti™.**
- **Il soffiatore spara coriandoli su un'area di 9 metri max per 25 secondi.**

FC-W Telecomando Wireless Per attivare Funfetti™ utilizzando il telecomando FC-W, collegare alla presa elettrica l'unità ed effettuare quanto segue:

1. inserire il ricevitore wireless nella porta telecomando dedicata posizionata lateralmente al Funfetti™.
2. Sul trasmettitore wireless, premere il pulsante assegnato a **CH-1** (1-4) e la ventola del Funfetti™ si attiva.

Per maggiori informazioni sul telecomando FC-W, o per scaricarne le relative istruzioni, visitare il sito Web <http://www.chauvetlighting.com/product-manuals-literature/>.

Collegamento DMX Funfetti™ funziona con un controller DMX. È possibile trovare le informazioni sulla configurazione di Funfetti™ per il funzionamento DMX nel Manuale Utente disponibile sul sito Web Chauvet <http://www.chauvetlighting.com/product-manuals-literature/>.

Le informazioni sul DMX si trovano nel DMX Primer disponibile sul sito Web Chauvet <http://www.chauvetlighting.com/downloads/>.

Indirizzo Iniziale Per assicurare il completo accesso a tutti i canali in ciascuna modalità DMX, l'indirizzo maggiormente raccomandato è **512**.

Descrizione del Pannello di Controllo

Pulsante	Funzione
<MENU>	Consente di uscire dal menù o dalla funzione corrente
<UP>	Consente di spostarsi verso l'alto nell'elenco menù o di aumentare il valore numerico all'interno di una funzione
<DOWN>	Consente di spostarsi verso il basso nell'elenco menù o di diminuire il valore numerico all'interno di una funzione
<ENTER>	Consente di attivare il menù visualizzato o impostare il valore selezionato nella funzione selezionata

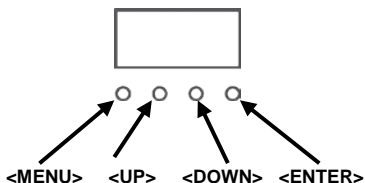

Mapa del Menù

Livello Principale	Livello di Programmazione	Descrizione
DMX Address	Addr	d 1-512 Indirizzo DMX iniziale.

Assegnazioni DMX

1 Canale	Canale	Funzione	Valore	Percentuale/Impostazione
	1	Disattiva/Attiva	000↻009	Disattiva
			010↻255	Attiva

Specifiche Tecniche

Dimensioni e Peso	Lunghezza	Larghezza	Altezza	Peso	
	28,45 cm (284 mm)	22,86 cm (228 mm)	55,37 cm (553 mm)	6,17 kg (6,2 kg)	
Nota: le dimensioni in pollici sono state arrotondate alla cifra decimale più vicina.					
Capacità Serbatoio	Coriandoli standard (FRC)	Coriandoli effetto specchio (FRM)	Coriandoli effetto UV (FRU)		
	0,25 kg	0,45 kg	0,25 kg		
Parametri	Durata del lancio	Distanza di lancio	Copertura		
	25 secondi	914,40 cm (9 m)	540 piedi ² (50 m ²)		
Alimentazione	Tipo di alimentazione elettrica	Range	Selezione tensione		
	Specifiche tensione	120 V, 60 Hz oppure 230 V, 50 Hz	Tensione fissa		
	Parametro	120 V, 60 Hz	230 V, 50 Hz		
	Consumo	1.380 W	1.430 W		
	Corrente di funzionamento	12 A	7 A		
	Fusibile	F 15 A, 250 V	F 7 A, 250 V		
	Ingresso/uscita alimentazione	US/Canada	Regno Unito/Resto del Mondo		
	Spina cavo di alimentazione	Edison (US)	Spina locale		
	DMX	Connettori Ingresso/Uscita	Tipo di connettore	Gamma canale	
		XLR a 3 pin	Prese	1	
Termico	Temp. esterna massima	Raffreddamento			
	104 °F (40 °C)	Convezione con ventola			
Ordinazione	Nome prodotto	Codice articolo	Numero UPC		
	Funfetti™	(120 V) 05070918	(120 V) 781462212667		
		(230 V) 05070933	(230 V) 781462212810		

Over Deze Handleiding De Funfetti™ Beknopte Handleiding (BH) bevat informatie over het product, montage en bediening.

Disclaimer De informatie en specificaties in deze BH kunnen zonder voorafgaande kennisgeving worden gewijzigd.

Veiligheidsinstructies De volgende veiligheidsinstructies bevatten belangrijke informatie over de installatie, het gebruik en het onderhoud.



- Sluit het product altijd aan op een geaard circuit.
- Haal altijd de stekker van het product uit het stopcontact voordat u het reinigt of voor het vervangen van de zekering.
- Maak het product nooit van het stopcontact los door aan het snoer te rukken of te trekken.
- Als de montage van dit product overhead, altijd zorgen voor een bevestiging apparaat via een veiligheidskabel.
- Monteer dit product niet op of in de buurt van een brandbare ondergrond.
- Richt nooit het kanon op mensen of dieren.
- Kijk nooit rechtstreeks in het kanon.



- Sluit het product altijd aan op een stroombron die binnen het bereik van het voltage vermeld op het etiket of de achterzijde van het product ligt.
- Het product is alleen voor gebruik binnenshuis. Het heeft een vermogen van IP20.
- Laat altijd minstens 20 inch (50 cm) ruimte tussen het product en de aangrenzende oppervlakken.
- Zorg ervoor dat er geen ventilatie-openingen van de behuizing van het product worden geblokkeerd.
- Gebruik opzettelijk niet de ventilatieopeningen blokkeren of laat de machine zonder toezicht.
- Sluit het product nooit aan op een dimmer of een regelbare weerstand.
- Draag het product nooit aan het snoer.
- Gebruik het product niet bij een omgevingstemperatuur hoger dan 104° F (40 ° C).
- Als er een ernstige operationele problemen zijn, stop dan onmiddellijk met het gebruik van het product.
- Probeer nooit om het product te repareren. Reparaties uitgevoerd door ongetrainde personen kunnen leiden tot schade of storingen.
- Sluit om onnodige slijtage te verhinderen en de levensduur te verlengen tijdens periodes van niet-gebruik het product via stroomonderbreker of de stekker volledig van stroom af.

Contact . Van buiten de VS, Verenigd Koninkrijk, Ierland, of Mexico kunt u contact opnemen met de distributeur of om ondersteuning vragen dan wel het product retourneren1.

- Maak vanuit de VS, het VK, Ierland, of Mexico gebruik van de informatie onder [Contact Us](#) aan het einde van deze BH.

- Wat is inbegrepen**
- Funfetti™
 - FC-W draadloze remote ontvanger
 - FC-W draadloze remote control
 - Stroomkabel
 - Garantiekaart
 - Beknopte Handleiding

Om te Beginnen Pak de Funfetti™ zorgvuldig uit en controleer of alle onderdelen in de verpakking in goede staat zijn.

Als de doos, of een deel van de inhoud beschadigd lijkt te zijn door transport of andere tekenen van verkeerd gebruik vertoont, bewaar dan alle verpakkingsmateriaal en dien onmiddellijk een schadeclaim in bij de vervoerder, niet bij Chauvet. Het niet onmiddellijk rapporteren van schade bij de vervoerder, dan wel het niet alle verpakkingen beschikbaar houden voor inspectie, kan uw claim ongeldig maken.

Dien voor andere problemen, zoals ontbrekende onderdelen of delen, schade niet gerelateerd aan transport, of verborgen schade, een schadeclaim in bij Chauvet binnen de 7 dagen na levering. Voor informatie over contactopname met Chauvet, zie [Contact Us](#) aan het einde van deze BH.

Beschrijving De Funfetti™ is een elektrisch confettikanon, perfect voor concerten, feesten, of speciale evenementen. Via DMX of draadloze afstandsbediening, dit eenvoudig te installeren kanon vereist geen CO₂ en wordt geleverd met een dubbelgebeugelde steun voor eenvoudige vloermontage of ophanging. Past uitstekend in de CHS-50 VIP Gear Bag.

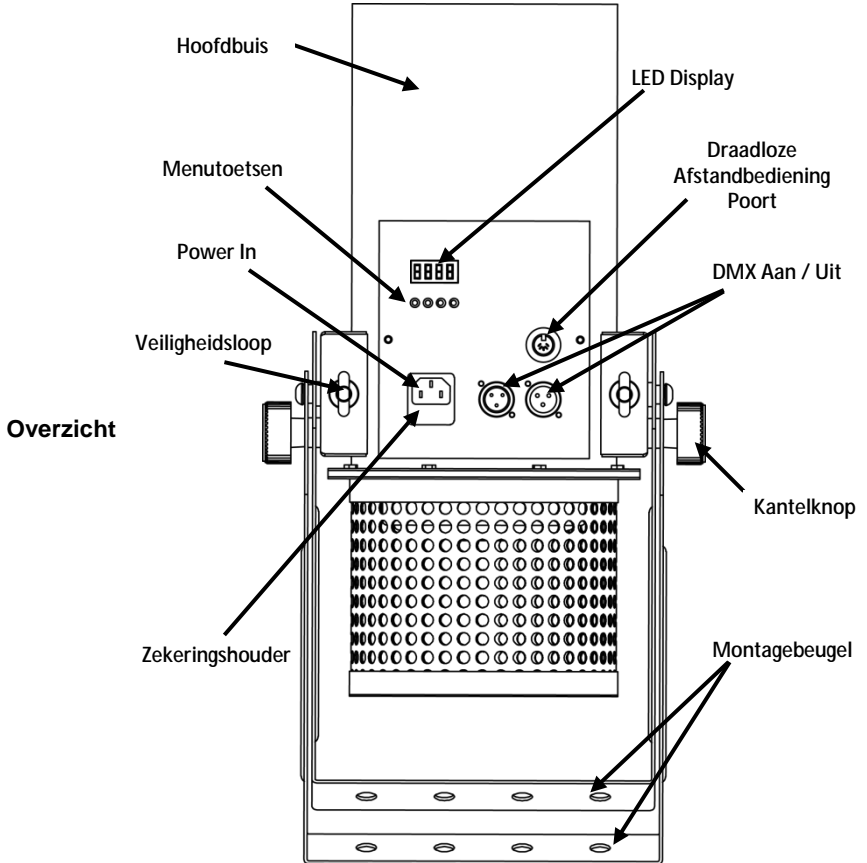

Montage Lees alvorens dit product te monteren alle [Veiligheidsinstructies](#). Plaats kanon op een effen, horizontaal oppervlak met behulp van de dubbele beugels of gebruik een klem om op console te monteren (zoals TRUSST®). Gebruik altijd minstens een veiligheidskabel om aan tuigage te bevestigen.

Veiligheidskabel

(zoals CH-05 van Chauvet)

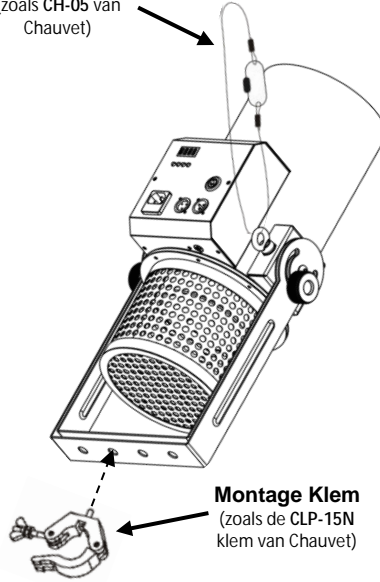

Montage Diagram

Ophanging

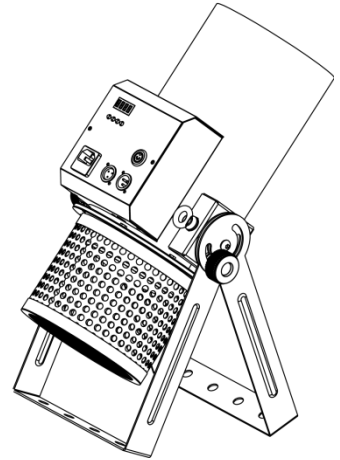

Vloermontage



Denk er bij montage boven lichaamshoogte aan om de Funfetti™ in een zodanige hoek te plaatsen, dat de confetti voorafgaand aan de lancering er niet uit kan stromen.

AC Voeding Funfetti™ heeft een vaste voeding die werkt met ofwel een spanning van 120 VAC, 60 Hz of 240 V wisselstroom, 50 Hz.

- Vervangen van de Zekering**
1. Ontkoppel het apparaat van de stroom.
 2. Wig de punt van een platte schroevendraaier in de sleuf van de zekeringhouder.
 3. Druk de veiligheidsafdekking uit de behuizing.
 4. Verwijder de doorgebrande zekering vanaf de clip aan de voorkant van de veiligheidsafdekking en vervang deze door een zekering van exact hetzelfde type.
 5. Plaats de zekeringhouder terug en steek de stekker er weer in.



Ontkoppel het product van de stroom uit voordat u de zekering vervangt.

- Werking**
1. Vul de hoofdbuis met Funfetti™ vullingen (FRC, FRM, en FRU afzonderlijk verkrijgbaar).
**Let op: Gebruik van CHAUVET® Funfetti™ vullingen wordt aanbevolen, speciaal vervaardigd voor gebruik met een Funfetti™ kanon. De standaard tankinhoud is:
 0,5 pond (0,25 kg) voor de FRC en FRU;
 1 pond (0,45 kg) voor FRM.**
 2. Steek de stekker in een geschikt stopcontact.
 3. Zet de Funfetti™ door een van de volgende:
 - het <MENU> en <ENTER> tegelijkertijd in te drukken.

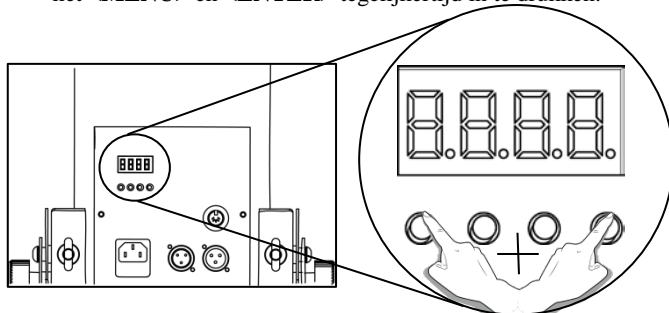

- Met DMX activatie.
- Druk op de draadloze afstandsbediening FC-W op de aan **CH-1** toegewezen knop.

Let op: Om het Funfetti™ kanon te vullen, zet het apparaat uit en voeg meer Funfetti™ vullingen aan de hoofdbuis toe.

Controle vanaf het Display Druk het <MENU> en <ENTER> tegelijkertijd in. Dit zal de Funfetti™ ventilator onmiddellijk activeren. Druk nogmaals op de toetsen af te sluiten.



- **Op het display verschijnt d 1, weergave in de standalone-modus.**
- **Stel uw DMX in alvorens Funfetti™ te bevuilen.**
- **De ventilator zal confetti blazen tot 30 voet, met een looptijd van 25 seconden.**

FC-W Draadloze Remote Control Om de Funfetti™ te activeren met behulp van de FC-W draadloze afstandsbediening, steek de stekker in het product en doe het volgende:

1. Sluit de draadloze ontvanger aan op de Draadloze Afstandsbediening poort aan de zijkant van de Funfetti™.
2. Druk op de draadloze afstandsbediening op de aan **CH-1** (1-4) toegewezen knop en de Funfetti™ ventilator springt aan.

Voor meer informatie over de FC-W of te downloaden instructies naar <http://www.chauvetlighting.com/product-manuals-literature/>.

DMX Linking De Funfetti™ werkt met een DMX-controller. Informatie over de configuratie van de Funfetti™ voor bediening via DMX staat in de Gebruikershandleiding, die beschikbaar is op de Chauvet website onder <http://www.chauvetlighting.com/product-manuals-literature/>. Informatie over DMX staat in het DMX Basishandboek, dat beschikbaar is op de Chauvet website onder <http://www.chauvetlighting.com/downloads/>.

Startadres Om volledige toegang tot alle kanalen in elke DMX modus te garanderen is het hoogste aanbevolen DMX-adres voor dit product **512**.

Configuratiescherm	Toets	Functie
Beschrijving	<MENU>	Uitgangen van het huidige menu of functie
	<UP>	Navigeert omhoog via het menu of verhoogt de numerieke waarde wanneer in een functie
	<DOWN>	Navigeert omlaag via het menu of verlaagt de numerieke waarde wanneer in een functie
	<ENTER>	Activeert het huidige getoonde menu of plaatst de huidige geselecteerde waarde in de geselecteerde functie

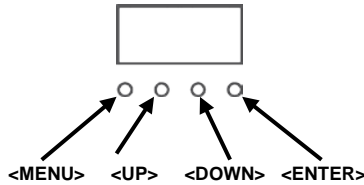

Menu Kaart

Hoofd Functie	Programmeerniveaus		Beschrijving
DMX Address	Addr	d 1-512	Stelt het DMX-adres in

DMX Taken

1 Kanaal	Kanaal	Functie	Waarde	Percentage/Instelling
	1	Off/Inschakelen	000 ó 009	Off
			010 ó 255	Inschakelen

Technische Specificaties

Afmetingen en Gewicht	Lengte	Breedte	Hoogte	Gewicht
	11.2 in (284 mm)	9 in (228 mm)	21.8 in (553 mm)	13.6 lb (6.2 kg)
Let op: Afmetingen in inches, afgerond op de dichtstbijzijnde decimale cijfer.				
Tank Capaciteit	Standaard Confetti (FRC)	Spiegel Confetti (FRM)	UV Confetti (FRU)	
	0.5 lb (0.25 kg)	1 lb (0.45 kg)	0.5 lb (0.25 kg)	
Parameters	Duur van de launch	Werp Afstand	Dekking Gebied	
	25 Seconden	30 ft (9 m)	540 ft ² (50 m ²)	
Power	Type Voeding	Bereik	Voltage Selectie	
	Voltage specifiek	120 V, 60 Hz of 230 V, 50 Hz	Vast voltage	
	Parameter	120 V, 60 Hz	230 V, 50 Hz	
	Consumptie	1,380 W	1,430 W	
	Bedrijfsstroom	12 A	7 A	
	Zekering	F 15 A, 250 V	F 7 A, 250 V	
DMX	Power I/O	US/Canada	UK/ Wereldwijd	
	Stroomkabel stekker	Edison (US)	lokale stekker	
DMX	I/O Connectors	Connector Type	Kanaal Bereik	
	3-pin XLR	Aansluitingen	1	
Thermaal	Maximum Externe Temp.	Koeling		
	104 °F (40 °C)	Ventilator Ondersteunde Convectie		
Bestellen	Product Naam	Item Code	UPC Nummer	
	Funfetti™	(120 V) 05070918	(120 V) 781462212667	
		(230 V) 05070933	(230 V) 781462212810	

Оданном руководстве Краткое руководство (QRG) по Funfetti™ содержит информацию о продукте зажимы, Монтаж и эксплуатации.

Отказ от ответственности Информация и спецификации, приведенные в этом руководстве, могут меняться без уведомления.

Замечания по безопасности Приведенные ниже Замечания по безопасности содержат важную информацию о монтаже, эксплуатации и техническом обслуживании.



- Всегда подключайте устройство к заземленному контуру.
- Всегда отключайте устройство от источника питания перед его очисткой или заменой предохранителя.
- Никогда не отключайте устройство от источника питания за шнур питания.
- При надголовном монтаже устройства убедитесь в наличии достаточной опоры для массы устройства и всегда фиксируйте устройство с помощью предохранительного троса.
- Не устанавливайте этот продукт на воспламеняющейся поверхности.
- Ни в коем случае не направляйте пушку на людей или животных.
- Ни в коем случае не смотрите прямо на пушку.



- Номинальное напряжение источника питания, к которому подключается устройство, должно находиться в диапазоне, указанном на наклейке на задней панели устройства.
- Данное устройство предназначено только для использования в помещениях. Устройство имеет класс защиты IP20. Не подвергайте устройство воздействию дождя или влаги.
- Расстояние между устройством и соседними поверхностями должно составлять не менее 20 дюймов (50 см).
- Убедитесь, что на корпусе устройства нет заблокированных вентиляционных отверстий.
- Никогда не подключайте устройство к регулятору яркости или реостату.
- Никогда не перемещайте устройство за шнур питания
- Не используйте устройство при температуре окружающей среды более 104°F (40°C).
- В случае серьезного нарушения в работе устройства немедленно прекратите его использование.
- Ни в коем случае не пытайтесь самостоятельно выполнять ремонт устройства. Неквалифицированный ремонт может привести к повреждениям или сбоям устройства.
- Во избежание ненужного износа и для продления срока службы неиспользуемое устройство следует полностью отключить от питания с помощью выключателя или путем извлечения вилки из розетки.

- Контакт** · За пределами США, Великобритании, Ирландии и Мексики по вопросам поддержки или возврата устройства обращайтесь к своему дистрибьютору.
- В США, Великобритании, Ирландии и Мексике воспользуйтесь информацией, приведенной в разделе [Contact Us](#) конце этого руководства.
- Комплект поставки** · Funfetti™ · Шнур питания
- FC-W Беспроводной приемник · Гарантийная карта
 - FC-W Беспроводной пульт · Краткое руководство дистанционного управления

Начало работы Аккуратно распакуйте устройство Funfetti™ и убедитесь в наличии в упаковке всех деталей и их исправном состоянии.

Если коробка или любая часть содержимого имеет признаки повреждений из-за транспортировки или ненадлежащего обращения, сохраните всю упаковку и немедленно предъявите претензию перевозчику; уведомление Chauvet не требуется. Если о повреждении не сообщается перевозчику сразу после получения или для осмотра не предоставляется вся упаковка целиком, претензия может быть отклонена.

По другим вопросам, таким как отсутствие компонентов или деталей, повреждения, не связанные с транспортировкой, и скрытые повреждения, направьте претензию в Chauvet в течение 7 дней после получения товара. Контактную информацию Chauvet см. в разделе [Contact Us](#) в конце этого руководства.

Описание Funfetti™ – это электрический пускатель конфетти, который идеально подходит для концертов, вечеринок и особых случаев. Этот простой в установке пускатель с функциями DMX и беспроводного дистанционного управления не требует использования CO₂ и поставляется с двойным вилочным кронштейном для облегчения напольного или подвешного монтажа. Оптимальная транспортировка в сумке CHS-50 VIP Gear Bag от Chauvet.

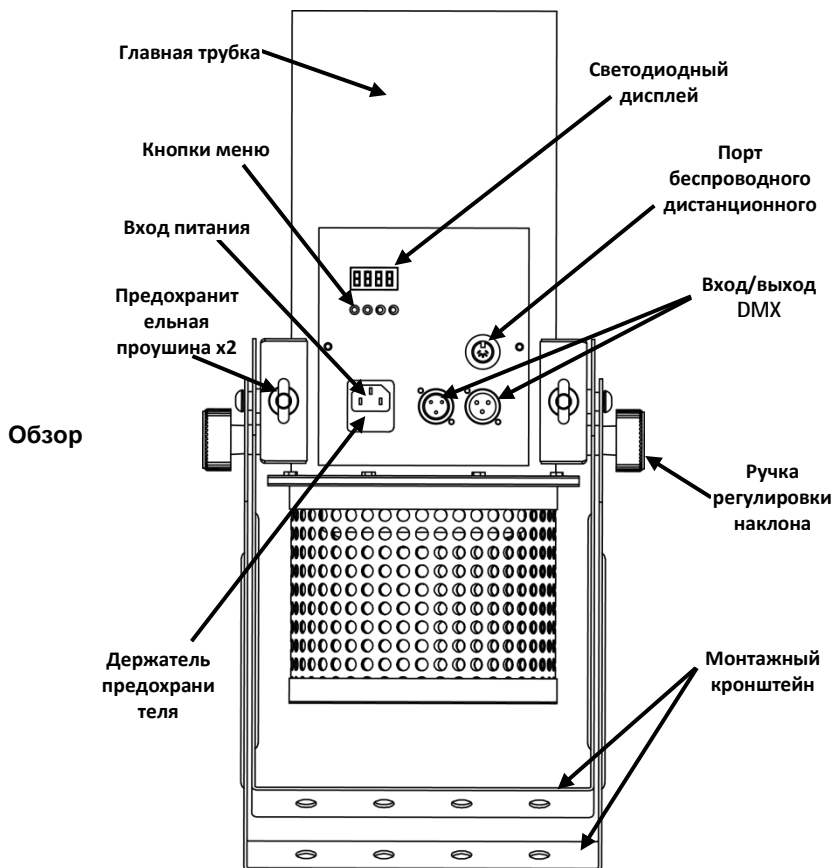

Монтаж Перед монтажом этого устройства прочитайте [Замечания по безопасности](#). Разместите пускатель на плоской и ровной поверхности с помощью включенных в комплект поставки двойных кронштейнов или воспользуйтесь зажимом для монтажа на ферменные системы (например, TRUSST®). Всегда пользуйтесь по крайней мере одним предохранительным тросом для фиксации к крепежу.

i Проследите за тем, чтобы пускатель не выстреливал прямо в лица людей или на области оживленного движения.

Предохранительный кабель
(например, CH-05 от Chauvet)

Схема монтажа устройства

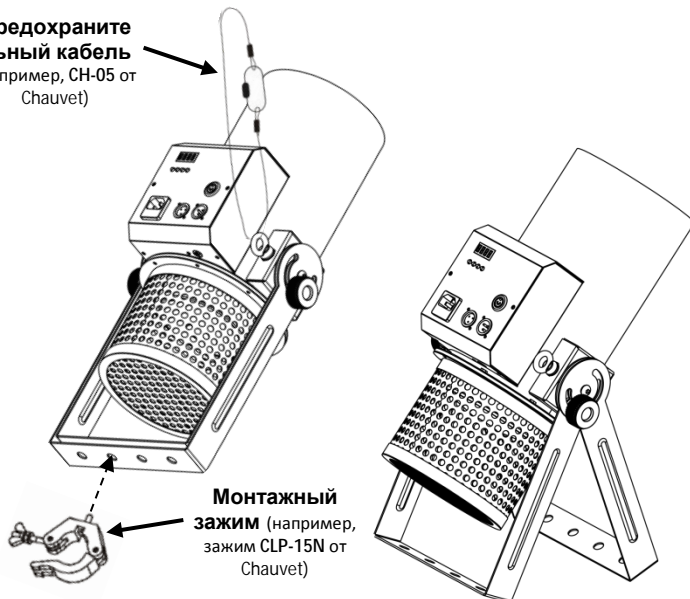

Подвесной монтаж

Напольный монтаж



При надголовном монтаже обязательно направляйте Funfetti™ вверх, а не вниз, чтобы конфетти перед запуском не вытекли.

переменного тока Этот продукт имеет напряжения конкретных питания, который может работать при входном напряжении 120 В переменного тока, 60 Гц или 230 В переменного тока, 50 Гц.

Замена предохранителей

1. Отключите устройство от питания.
2. Клиньте кончик плоской отвертки в паз держателя предохранителя.
3. Снимите перегоревший предохранитель.
4. Замените его на предохранитель того же типа и номинала.
5. Ввинтите держатель предохранителя и снова подключите питание.



Перед заменой предохранителя отключите устройство от питания.

- Работа 1.** Заполните главную трубку управляемым материалом Funfetti™ (FRC, FRM и FRU, продаются отдельно).
- Примечание:** Рекомендуется использование управляемых материалов CHAUVET® Funfetti™, производимых специально для применения с пускателями Funfetti™. Стандартная емкость бака – 0,5 фнт (0,25 кг) для FRC и FRU; 1 фнт (0,45 кг) для FRM.
- Вставьте шнур в подходящую настенную розетку.
 - Включите Funfetti™ одним из следующих способов:
 - Нажмите кнопки <MENU> и <ENTER> одновременно.

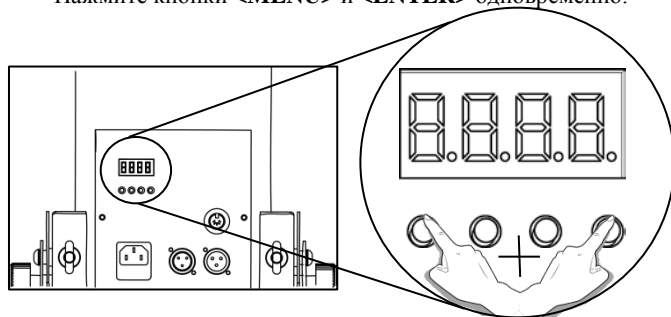

- Используйте DMX-активацию.
- Нажмите кнопку, назначенную **CH-1** на беспроводном пульте дистанционного управления FC-W.

Примечание: Для повторного заполнения пускателя Funfetti™ выключите устройство и добавьте в главную трубку управляемый материал Funfetti™.

Управление с дисплея Нажмите кнопки <MENU> и <ENTER> одновременно. Это приведет к немедленной активации вентилятора Funfetti™. Снова нажмите кнопки для отключения.

- В автономном режиме на дисплее будет отображаться **d 1**.
- **Настройте DMX перед добавлением управляемого материала Funfetti™.**
- Вентилятор будет выбрасывать конфетти на расстояние до 30 футов и работать 25 с.



Пульт беспроводного дистанционного управления FC-W Для запуска Funfetti™ с помощью беспроводного пульта дистанционного управления FC-W подключите устройство и сделайте следующее:

1. Вставьте беспроводной приемник в порт приемника дистанционного управления сбоку Funfetti™.
2. На беспроводном передатчике нажмите кнопку, назначенную **CH-1** (1-4) и вентилятор Funfetti™ включается.

Для получения дополнительной информации об FC-W или загрузки инструкций посетите сайт <http://www.chauvetlighting.com/product-manuals-literature/>.

Связь по DMX Устройство Funfetti™ может работать с контроллером DMX. Информация о конфигурировании устройства Funfetti™ для работы в режиме DMX приведена в Руководстве пользователя, доступном на сайте Chauvet <http://www.chauvetlighting.com/product-manuals-literature/>. Информация о DMX имеется в вводном руководстве DMX Primer, доступном на сайте Chauvet <http://www.chauvetlighting.com/downloads/>.

Начальный адрес Для обеспечения полного доступа ко всем каналам в каждом из режимов DMX максимальный рекомендуемый адрес DMX для этого продукта 512.

Описание панели управления

Кнопка	Функция
<MENU>	Выход из текущего меню или функции
<UP>	Перемещение вверх по списку меню или увеличение числового значения при работе
<DOWN>	Перемещение вниз по списку меню или уменьшение числового значения при работе
<ENTER>	Текущее отображаемое меню или настройка текущего выбранного значения в выбранной функции

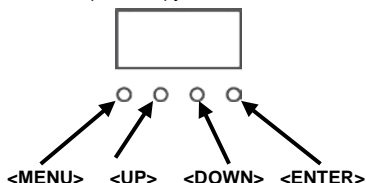

Карта меню

Главный уровень	Уровень программирования	Описание
DMX Address	Addr	d 1-512
		Настройка профиля и начального адреса DMX

DMX Задания

1 Канал	Канал	Функция	Значение	Процент/уставка
	1	выкл/вкл	000 ∘ 009	выкл
			010 ∘ 255	вкл

Технические спецификации

Габариты и масса	Длина	Ширина	Высота	Масса
	11,2 дюйм. (284 мм)	9 дюйм. (228 мм)	21,8 дюйм. (553 мм)	13,6 фунт (6,2 кг)
Примечание: Размеры в дюймах округлены до ближайшего десятичного значения.				
Емкость бака	стандартных (FRC)	зеркальных (FRM)	УФ конфетти (FRU)	
	0,5 фунт (0,25 кг)	1 фунт (0,45 кг)	0,5 фунт (0,25 кг)	
Параметры	Продолжительность пуска	Максимальный охват	Площадь охвата	
	25 с	30 фт (9 м)	540 фт ² (50 м ²)	
Мощность	Тип источника питания	Диапазон	Выбор напряжения	
	В зависимости от напряжения	120 В пер. т, 60 Гц или 230 В пер. т, 50 Гц	Фиксированное напряжение	
	Параметры	120 В пер. т, 60 Гц	230 В пер. т, 50 Гц	
	Потребляемая мощность	1 380 Вт	1 430 Вт	
	Рабочая сила тока	12 А	7 А	
	Предохранитель	F 15 А, 250 V	F 7 А, 250 V	
	Вход/выход питания	США/Канада	Великобритания/весь мир	
Розетка для шнура питания	Edison (США)	Местная розетка		
DMX	Разъемы входа/выхода	Тип разъема	Диапазон каналов	
	3-контактные XLR	Гнезда	1	
Температурные параметры	Максимальная наружная температура	Охлаждение		
	104 °F (40 °C)	Вентиляторная конвекция		
Информация для оформления заказа	Название устройства	Код номенклатуры	Номер UPC	
	Funfetti™	(120 V) 05070918	(120 V) 781462212667	
		(230 V) 05070933	(230 V) 781462212810	

Contact Us WORLD HEADQUARTERS - Chauvet**General Information**

Address: 5200 NW 108th Avenue
Sunrise, FL 33351
Voice: (954) 577-4455
Fax: (954) 929-5560
Toll free: (800) 762-1084

Technical Support

Voice: (954) 577-4455 (Press 4)
Fax: (954) 756-8015
Email: tech@chauvetlighting.com

World Wide Web

www.chauvetlighting.com

UNITED KINGDOM AND IRELAND - Chauvet Europe Ltd.**General Information**

Address: Unit 1C
Brookhill Road Industrial Estate
Pinxton, Nottingham, UK
NG16 6NT
Voice: +44 (0)1773 511115
Fax: +44 (0)1773 511110

Technical Support

Email: uktech@chauvetlighting.com

World Wide Web

www.chauvetlighting.co.uk

MEXICO - Chauvet Mexico**General Information**

Address: Av. Santa Ana 30
Parque Industrial Lerma
Lerma, Mexico C.P. 52000
Voice: +52 (728) 285-5000

Technical Support

Email: servicio@chauvet.com.mx

World Wide Web

www.chauvet.com.mx

Outside the U.S., United Kingdom, Ireland, or Mexico, contact the dealer of record and follow their instructions to request support or to return a product. Visit the Chauvet website for contact information.

Funfetti™ QRG – Rev. 1 ML

© Copyright 2014 Chauvet

All rights reserved.

Printed in the P. R. C.

